

Dell Inspiron One 2330

Εγχειρίδιο κατόχου

Μοντέλο υπολογιστή: Inspiron One 2330
Τύπος κανονιστικών διατάξεων: W05C001

Μοντέλο κανονιστικών διατάξεων: W05C



Σημείωση, προσοχή και προειδοποίηση



ΣΗΜΕΙΩΣΗ: Η ΣΗΜΕΙΩΣΗ υποδεικνύει σημαντικές πληροφορίες που σας βοηθούν να χρησιμοποιείτε καλύτερα τον υπολογιστή σας.



ΠΡΟΣΟΧΗ: Η ΠΡΟΣΟΧΗ υποδεικνύει ότι υπάρχει το ενδεχόμενο να προκληθεί ζημιά στο υλικό ή απώλεια δεδομένων αν δεν ακολουθήσετε τις οδηγίες.



ΠΡΟΕΙΔΟΠΟΙΗΣΗ: Η ΠΡΟΕΙΔΟΠΟΙΗΣΗ υποδεικνύει ότι υπάρχει το ενδεχόμενο να προκληθεί υλική ζημιά, τραυματισμός ή θάνατος.

© 2012 Dell Inc.

Εμπορικά σήματα που χρησιμοποιούνται στο κείμενο: Η ονομασία Dell™, το λογότυπο DELL και η ονομασία Inspiron™ είναι εμπορικά σήματα της Dell Inc. Οι ονομασίες Microsoft®, Windows® και το λογότυπο στο κουμπί έναρξης των Windows είναι είτε εμπορικά σήματα ή σήματα κατατεθέντα της Microsoft Corporation στις ΗΠΑ ή/και άλλες χώρες. Η ονομασία Bluetooth® είναι σήμα κατατεθέν που ανήκει στην Bluetooth SIG, Inc. και χρησιμοποιείται από την Dell με ειδική άδεια. Οι ονομασίες Intel® και Intel SpeedStep® είναι σήματα κατατεθέντα της Intel Corporation στις ΗΠΑ ή/και άλλες χώρες.

Περιεχόμενα

| | | |
|---|---|----|
| 1 | Πριν ξεκινήσετε | 11 |
| | Απενεργοποιήστε τον υπολογιστή σας και τις συνδεδεμένες συσκευές | 11 |
| | Οδηγίες ασφαλείας | 12 |
| | Προτεινόμενα εργαλεία | 13 |
| 2 | Μετά την εργασία στο εσωτερικό του υπολογιστή | 15 |
| 3 | Τεχνική επισκόπηση | 17 |
| | Όψη εσωτερικής πλευράς του υπολογιστή σας | 17 |
| | Στοιχεία της πλακέτας συστήματος | 19 |
| 4 | Βάση | 21 |
| | Αφαίρεση της βάσης | 21 |
| | Επανατοποθέτηση της βάσης | 24 |
| 5 | Πίσω κάλυμμα | 25 |
| | Αφαίρεση του πίσω καλύμματος | 25 |

| | |
|---|----|
| Επανατοποθέτηση του πίσω καλύμματος | 26 |
| 6 Πλακέτα οθόνης αφής | 27 |
| Αφαίρεση της πλακέτας οθόνης αφής | 27 |
| Επανατοποθέτηση της πλακέτας οθόνης αφής | 31 |
| 7 Πλακέτα μετατροπέα | 33 |
| Αφαίρεση της πλακέτας μετατροπέα | 33 |
| Επανατοποθέτηση της πλακέτας μετατροπέα | 35 |
| 8 Πλακέτα κουμπιού τροφοδοσίας | 37 |
| Αφαίρεση της πλακέτας του κουμπιού τροφοδοσίας | 37 |
| Επανατοποθέτηση της πλακέτας του κουμπιού τροφοδοσίας | 38 |
| 9 Μονάδα (Μονάδες) μνήμης | 39 |
| Αφαίρεση των μονάδων μνήμης | 39 |
| Επανατοποθέτηση της μονάδας(-ων) μνήμης | 42 |
| 10 Μονάδα οπτικού δίσκου | 43 |
| Αφαίρεση της μονάδας οπτικού δίσκου | 43 |

| | |
|---|----|
| Επανατοποθέτηση της μονάδας οπτικού δίσκου | 46 |
| 11 Υποστήριγμα VESA | 47 |
| Αφαίρεση του υποστηρίγματος VESA | 47 |
| Επανατοποθέτηση του υποστηρίγματος VESA | 48 |
| 12 Μονάδα σκληρού δίσκου | 49 |
| Αφαίρεση της μονάδας σκληρού δίσκου | 49 |
| Επανατοποθέτηση της μονάδας σκληρού δίσκου | 52 |
| 13 Θωράκιση πλακέτας συστήματος | 53 |
| Αφαίρεση της θωράκισης της πλακέτας συστήματος | 53 |
| Επανατοποθέτηση της θωράκισης της πλακέτας συστήματος | 55 |
| 14 Μίνι κάρτα ασύρματης επικοινωνίας | 57 |
| Αφαίρεση της μίνι κάρτας ασύρματης επικοινωνίας | 57 |
| Επανατοποθέτηση της μίνι κάρτας ασύρματης επικοινωνίας | 59 |

| | |
|--|----|
| 15 Ηχεία | 61 |
| Αφαίρεση των ηχείων | 61 |
| Επανατοποθέτηση των ηχείων | 63 |
| 16 Ψύκτρα επεξεργαστή | 65 |
| Αφαίρεση της ψύκτρας του επεξεργαστή | 65 |
| Επανατοποθέτηση της ψύκτρας του επεξεργαστή | 67 |
| 17 Ανεμιστήρας ψύκτρας επεξεργαστή | 69 |
| Αφαίρεση του ανεμιστήρα ψύκτρας επεξεργαστή | 69 |
| Επανατοποθέτηση του ανεμιστήρα ψύκτρας επεξεργαστή | 71 |
| 18 Επεξεργαστής | 73 |
| Αφαίρεση του επεξεργαστή | 73 |
| Επανατοποθέτηση του επεξεργαστή | 75 |
| 19 Υποστήριγμα ανεμιστήρα τροφοδοτικού | 77 |
| Αφαίρεση του υποστηρίγματος ανεμιστήρα τροφοδοτικού | 77 |

| | |
|---|----|
| Επανατοποθέτηση του υποστηρίγματος ανεμιστήρα τροφοδοτικού | 79 |
| 20 Κάλυμμα I/O | 81 |
| Αφαίρεση του καλύμματος I/O | 81 |
| Επανατοποθέτηση του καλύμματος I/O | 83 |
| 21 Θωράκιση πλακέτας I/O | 85 |
| Αφαίρεση της θωράκισης της πλακέτας I/O | 85 |
| Επανατοποθέτηση της θωράκισης της πλακέτας I/O | 88 |
| 22 Μονάδα τροφοδοτικού | 89 |
| Αφαίρεση της μονάδας του τροφοδοτικού | 89 |
| Επανατοποθέτηση της μονάδας του τροφοδοτικού | 91 |
| 23 Ανεμιστήρας τροφοδοτικού | 93 |
| Αφαίρεση του ανεμιστήρα του τροφοδοτικού | 93 |
| Επανατοποθέτηση του ανεμιστήρα του τροφοδοτικού | 95 |
| 24 Πλακέτα I/O | 97 |
| Αφαίρεση της πλακέτας I/O | 97 |

| | |
|--|-----|
| Επανατοποθέτηση της πλακέτας I/O | 100 |
| 25 Δισκοειδής μπαταρία | 101 |
| Αφαίρεση της δισκοειδούς μπαταρίας | 101 |
| Αντικατάσταση της δισκοειδούς μπαταρίας | 103 |
| 26 Πλακέτα συστήματος | 105 |
| Αφαίρεση της πλακέτας συστήματος | 105 |
| Επανατοποθέτηση της πλακέτας συστήματος | 108 |
| Καταχώριση της ετικέτας εξυπηρέτησης στο BIOS | 109 |
| 27 Μονάδα (Μονάδες) κεραιάς | 111 |
| Αφαίρεση μονάδας(-ων) κεραιάς | 111 |
| Επανατοποθέτηση μονάδας(-ων) κεραιάς | 114 |
| 28 Πλαίσιο οθόνης | 117 |
| Αφαίρεση του πλαισίου οθόνης | 117 |
| Επανατοποθέτηση του πλαισίου της οθόνης | 124 |

| | |
|--|-----|
| 29 Μονάδα κάμερας | 127 |
| Αφαίρεση της μονάδας κάμερας. | 127 |
| Επανατοποθέτηση της μονάδας της κάμερας | 130 |
| 30 Ρύθμιση του συστήματος. | 133 |
| Επισκόπηση. | 133 |
| Είσοδος στο πρόγραμμα System Setup (Ρύθμιση συστήματος) | 133 |
| Απαλοιφή ξεχασμένων κωδικών πρόσβασης | 146 |
| Απαλοιφή ρυθμίσεων CMOS. | 148 |
| 31 Αναβάθμιση του BIOS | 151 |

Πριν ξεκινήσετε

Απενεργοποιήστε τον υπολογιστή σας και τις συνδεδεμένες συσκευές

 **ΠΡΟΣΟΧΗ:** Για να μη χαθούν δεδομένα, αποθηκεύστε και κλείστε όλα τα ανοιχτά αρχεία και τερματίστε όλα τα ανοιχτά προγράμματα προτού απενεργοποιήσετε τον υπολογιστή σας.

- 1 Αποθηκεύστε και κλείστε όλα τα ανοιχτά αρχεία και τερματίστε όλα τα ανοιχτά προγράμματα.
- 2 Ακολουθήστε τις οδηγίες για να τερματίσετε τη λειτουργία του υπολογιστή σας βάσει του λειτουργικού συστήματος που είναι εγκατεστημένο στον υπολογιστή σας.

Windows 8:

Μετακινήστε το δείκτη του ποντικιού σας στην επάνω δεξιά ή κάτω δεξιά γωνία της οθόνης για να ανοίξετε τη γραμμή κύλισης των συμβολομενού και κάντε κλικ στην επιλογή **Settings(Ρυθμίσεις)**→ **Power (Τροφοδοσία)**→ **Shutdown (Τερματισμός λειτουργίας)**.

Windows 7:

Κάντε κλικ στο **Start (Εναρξη)**  και στη συνέχεια στο **Shut down** (Τερματισμός λειτουργίας).

Τα Microsoft Windows κλείνουν και ο υπολογιστής απενεργοποιείται.







 **ΣΗΜΕΙΩΣΗ:** Αν χρησιμοποιείτε διαφορετικό λειτουργικό σύστημα, ανατρέξτε στην τεκμηρίωση του λειτουργικού σας συστήματος για οδηγίες απενεργοποίησης.

- 3 Αποσυνδέστε τον υπολογιστή σας και όλες τις προσαρτημένες συσκευές από τις ηλεκτρικές τους πρίζες.
- 4 Αποσυνδέστε όλα τα τηλεφωνικά καλώδια, καλώδια δικτύου και συνδεδεμένες συσκευές από τον υπολογιστή σας.

- 5 Πατήστε και κρατήστε πατημένο το κουμπί λειτουργίας για 5 δευτερόλεπτα, ενώ ο υπολογιστής είναι αποσυνδεδεμένος, για γείωση της πλακέτας συστήματος.

Οδηγίες ασφαλείας

Οι ακόλουθες οδηγίες ασφαλείας σκοπό έχουν να συμβάλλουν στην προστασία του υπολογιστή από ενδεχόμενους κινδύνους και στην προσωπική σας ασφάλεια.

-  **ΠΡΟΕΙΔΟΠΟΙΗΣΗ:** Πριν από κάθε εργασία στο εσωτερικό του υπολογιστή σας, διαβάζετε τις οδηγίες για την ασφάλεια που εστάλησαν μαζί με τον υπολογιστή σας. Για πρόσθετες πληροφορίες σχετικά με τις άριστες πρακτικές σε θέματα ασφαλείας, ανατρέξτε στην αρχική σελίδα του ιστοτόπου για τη συμμόρφωση προς τις κανονιστικές διατάξεις στην ιστοσελίδα www.dell.com/regulatory_compliance.
-  **ΠΡΟΕΙΔΟΠΟΙΗΣΗ:** Αποσυνδέστε όλες τις πηγές ισχύος πριν ανοίξετε το κάλυμμα ή τα πλαίσια του υπολογιστή. Αφού τελειώσετε τις εργασίες στο εσωτερικό του υπολογιστή, επανατοποθετήστε όλα τα καλύμματα, πλαίσια και βίδες πριν συνδέσετε την πηγή ισχύος.
-  **ΠΡΟΣΟΧΗ:** Για να αποφύγετε βλάβες στον υπολογιστή, φροντίστε ώστε η επιφάνεια εργασίας να είναι επίπεδη και καθαρή.
-  **ΠΡΟΣΟΧΗ:** Για την αποφυγή ζημιών στα εξαρτήματα και τις κάρτες, να τα πιάνετε από τις άκρες τους, αποφεύγοντας να αγγίζετε ακίδες και επαφές.
-  **ΠΡΟΣΟΧΗ:** Μόνο εξουσιοδοτημένος τεχνικός συντήρησης επιτρέπεται να αφαιρέσει το κάλυμμα του υπολογιστή και να έχει πρόσβαση σε εξαρτήματα στο εσωτερικό του. Ανατρέξτε στις οδηγίες ασφαλείας για ολοκληρωμένες πληροφορίες σχετικά με τις προφυλάξεις ασφαλείας, την εργασία στο εσωτερικό του υπολογιστή σας και την προστασία έναντι ηλεκτροστατικής εκκένωσης.
-  **ΠΡΟΣΟΧΗ:** Πριν αγγίζετε οτιδήποτε μέσα στον υπολογιστή, γειωθείτε αγγίζοντας μια άβαφη μεταλλική επιφάνεια επάνω στο πλαίσιο, όπως το μέταλλο γύρω από τα ανοίγματα υποδοχής κάρτας στο πίσω μέρος του υπολογιστή. Την ώρα που εργάζεστε, φροντίστε να αγγίζετε κατά διαστήματα μια άβαφη μεταλλική επιφάνεια ώστε να φεύγει ο στατικός ηλεκτρισμός που μπορεί να προκαλέσει βλάβη στα εσωτερικά εξαρτήματα.

△ **ΠΡΟΣΟΧΗ:** Όταν αποσυνδέετε ένα καλώδιο, τραβήξτε το σύνδεσμο ή τη γλωττίδα του και όχι αυτό καθαυτό το καλώδιο. Ορισμένα καλώδια έχουν συνδέσμους με γλωττίδες που ασφαλίζουν ή βίδες στερέωσης που πρέπει να απασφαλίσουν πριν αποσυνδεθεί το καλώδιο. Κατά την αποσύνδεση των καλωδίων, κρατήστε τα ομοιόμορφα ευθυγραμμισμένα ώστε να μη λυγίσουν τυχόν ακίδες. Κατά τη σύνδεση των καλωδίων, βεβαιωθείτε ότι οι σύνδεσμοι και οι θύρες είναι σωστά προσανατολισμένα και ευθυγραμμισμένα.

△ **ΠΡΟΣΟΧΗ:** Για να αποσυνδέσετε ένα καλώδιο δικτύου, βγάλτε πρώτα το τη μια άκρη του από τον υπολογιστή σας και, στη συνέχεια, βγάλτε την άλλη άκρη του από τη συσκευή δικτύου.

Προτεινόμενα εργαλεία

Για τις διαδικασίες που αναφέρει το έγγραφο μπορεί να απαιτούνται τα εξής εργαλεία:

- Σταυροκατσάβιδο
- Πλαστική σφήνα

Μετά την εργασία στο εσωτερικό του υπολογιστή

Αφού ολοκληρώσετε τις διαδικασίες επανατοποθέτησης, διασφαλίστε τα παρακάτω:

- Επανατοποθετήστε όλες τις βίδες και βεβαιωθείτε ότι δεν υπάρχουν σκόρπιες βίδες μέσα στον υπολογιστή σας.
- Συνδέστε τυχόν εξωτερικές συσκευές, καλώδια, κάρτες και τυχόν άλλο εξοπλισμό που αφαιρέσατε πριν ξεκινήσετε την εργασία στην υπολογιστή σας.
- Συνδέστε τον υπολογιστή σας και όλες τις προσαρτημένες συσκευές στις ηλεκτρικές τους πρίζες.



ΠΡΟΣΟΧΗ: Προτού θέσετε τον υπολογιστή σας σε λειτουργία, επανατοποθετήστε όλες τις βίδες και βεβαιωθείτε ότι δεν υπάρχουν σκόρπιες βίδες στο εσωτερικό του. Σε αντίθετη περίπτωση ενδέχεται να προκληθεί βλάβη στον υπολογιστή σας.

Τεχνική επισκόπηση

! ΠΡΟΕΙΔΟΠΟΙΗΣΗ: Πρωτού εκτελέσετε οποιαδήποτε εργασία στο εσωτερικό του υπολογιστή σας, διαβάστε τις πληροφορίες που παραλάβατε μαζί του και αφορούν θέματα ασφάλειας και ακολουθήστε τα βήματα που περιγράφει η ενότητα "Πριν ξεκινήσετε" στη σελίδα 11. Για πρόσθετες πληροφορίες σχετικά με τις άριστες πρακτικές σε θέματα ασφάλειας, ανατρέξτε στην αρχική σελίδα του ιστοτόπου για τη συμμόρφωση προς τις κανονιστικές διατάξεις στην ιστοσελίδα www.dell.com/regulatory_compliance.

Όψη εσωτερικής πλευράς του υπολογιστή σας

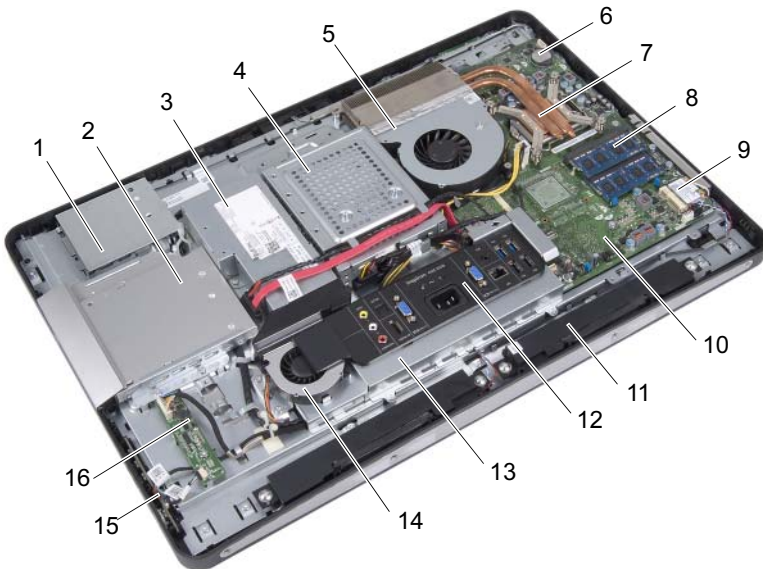

- | | | | |
|----|-----------------------------------|----|--------------------------------|
| 1 | θωράκιση πλακέτας οθόνης αφής | 2 | διάταξη μονάδας οπτικού δίσκου |
| 3 | μονάδα τροφοδοτικού | 4 | διάταξη σκληρού δίσκου |
| 5 | ανεμιστήρας ψύκτρας επεξεργαστή | 6 | δισκοειδής μπαταρία |
| 7 | ψύκτρα επεξεργαστή | 8 | μονάδα(-ες) μνήμης |
| 9 | μίνι κάρτα ασύρματης επικοινωνίας | 10 | μητρική πλακέτα |
| 11 | ηχεία (2) | 12 | κάλυμμα I/O |
| 13 | θωράκιση πλακέτας I/O | 14 | ανεμιστήρας τροφοδοτικού |
| 15 | πλακέτα κουμπιού τροφοδοσίας | 16 | πλακέτα μετατροπέα |

Στοιχεία της πλακέτας συστήματος

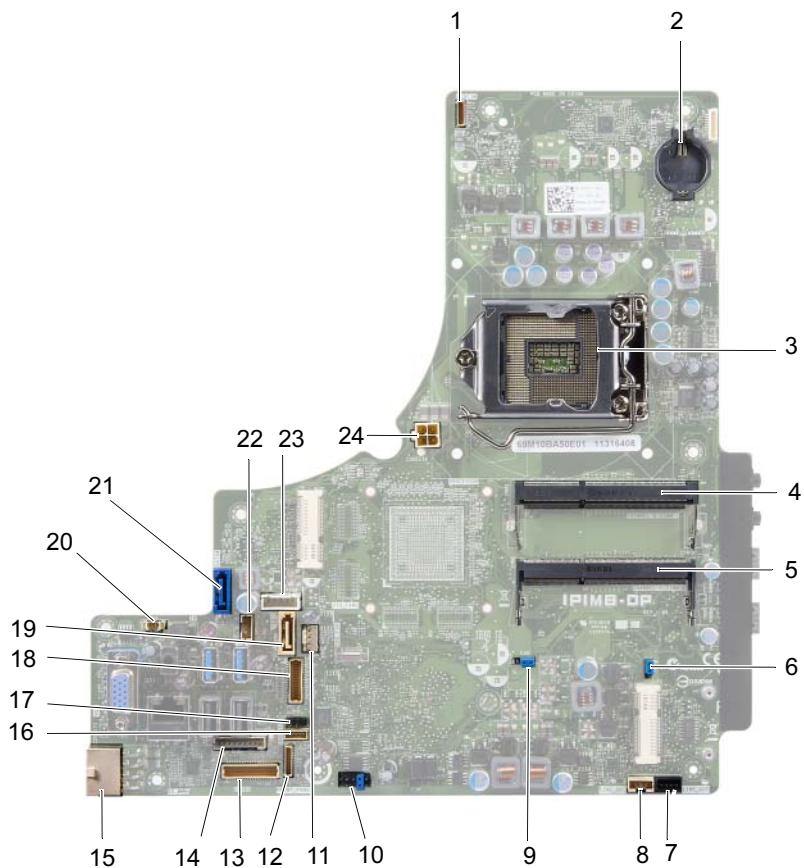

- | | | | |
|----|---|----|--|
| 1 | σύνδεσμος καλωδίου κάμερας (WEBCAM) | 2 | υποδοχή μπαταρίας (BAT1) |
| 3 | υποδοχή επεξεργαστή (PROCESSOR) | 4 | σύνδεσμος μονάδας μνήμης (CHANNEL A DIMM 1) |
| 5 | σύνδεσμος μονάδας μνήμης (CHANNEL A DIMM 0) | 6 | βραχυκυκλωτήρας επαναφοράς CMOS (SW50) |
| 7 | σύνδεσμος καλωδίου αριστερού ηχείου (LINE_OUT) | 8 | σύνδεσμος καλωδίου δεξιού ηχείου (LINE_OUT) |
| 9 | βραχυκυκλωτήρας επαναφοράς κωδικού πρόσβασης (E49) | 10 | σύνδεσμος SPI (E16) |
| 11 | σύνδεσμος καλωδίου ανεμιστήρα ψύκτρας επεξεργαστή (CPU FAN) | 12 | σύνδεσμος καλωδίου πλακέτας κουμπιού τροφοδοσίας (FRONT_PANEL) |
| 13 | σύνδεσμος καλωδίου πλακέτας I/O (LVDS1) | 14 | σύνδεσμος καλωδίου πλακέτας μετατροπέα (INVERTER) |
| 15 | σύνδεσμος καλωδίου κεντρικής τροφοδοσίας (CON5171) (CN3111) | 16 | σύνδεσμος καλωδίου πλακέτας οθόνης αφής |
| 17 | σύνδεσμος καλωδίου υπερύθρων (CN29) | 18 | σύνδεσμος καλωδίου οθόνης (Για πλακέτες που δεν είναι AV) (P170) |
| 19 | θύρα SATA (SATA1) | 20 | σύνδεσμος καλωδίου ανεμιστήρα τροφοδοτικού (P10) |
| 21 | σύνδεσμος SATA (CON5141) | 22 | σύνδεσμος καλωδίου τροφοδοσίας (P161) |
| 23 | σύνδεσμος καλωδίου τροφοδοσίας (P160) | 24 | σύνδεσμος καλωδίου τροφοδοσίας επεξεργαστή (CON5176) |

Βάση

 **ΠΡΟΕΙΔΟΠΟΙΗΣΗ:** Προτού εκτελέσετε οποιαδήποτε εργασία στο εσωτερικό του υπολογιστή σας, διαβάστε τις πληροφορίες που παραλάβετε μαζί του και αφορούν θέματα ασφάλειας και ακολουθήστε τα βήματα που περιγράφει η ενότητα "Πριν ξεκινήσετε" στη σελίδα 11. Για πρόσθετες πληροφορίες σχετικά με τις άριστες πρακτικές σε θέματα ασφάλειας, ανατρέξτε στην αρχική σελίδα του ιστοτόπου για τη συμμόρφωση προς τις κανονιστικές διατάξεις στην ιστοσελίδα www.dell.com/regulatory_compliance.

Αφαίρεση της βάσης

Διαδικασία

 **ΠΡΟΣΟΧΗ:** Πριν ανοίξετε τον υπολογιστή σας, βεβαιωθείτε ότι τον τοποθετήσατε επάνω σε ένα μαλακό ύφασμα ή καθαρή επιφάνεια για να αποφύγετε τυχόν γρατσουνιές στην οθόνη.

- 1 Τοποθετήστε τον υπολογιστή ανάποδα σε μια επίπεδη επιφάνεια.

- 2** Με μια πλαστική σφήνα, αποδεσμεύστε το κάλυμμα της βάσης από το κάτω μέρος του υπολογιστή σας.



1 κάλυμμα βάσης

2 πλαστική σφήνα

- 3** Σύρετε και ανασηκώστε το κάλυμμα βάσης για να το αφαιρέσετε από τον υπολογιστή.



- 4** Αφαιρέστε τις βίδες που συγκρατούν τη βάση στον υπολογιστή σας.
5 Στρέψτε τη βάση προς τα πάνω και αφαιρέστε την από τον υπολογιστή σας.

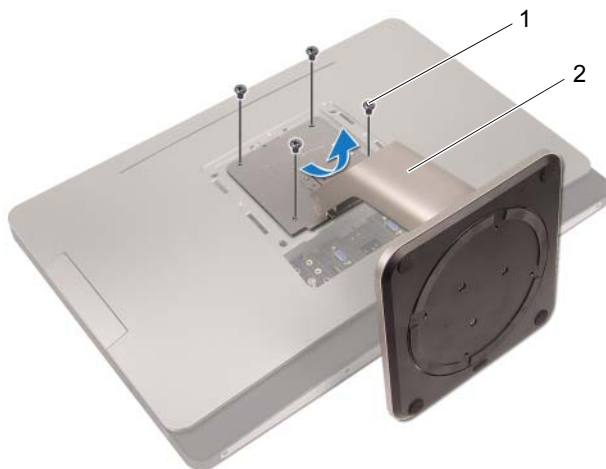

1 βίδες (4)

2 βάση

Επανατοποθέτηση της βάσης

Διαδικασία

- 1 Ευθυγραμμίστε τις οπές για τις βίδες στη βάση με τις οπές για τις βίδες στον υπολογιστή.
- 2 Επανατοποθετήστε τις βίδες που συγκρατούν τη βάση στον υπολογιστή σας.
- 3 Σύρετε το κάλυμμα βάσης και κουμπώστε το στη θέση του.
- 4 Ακολουθήστε τις οδηγίες που αναφέρει η ενότητα "Μετά την εργασία στο εσωτερικό του υπολογιστή" στη σελίδα 15.

Πίσω κάλυμμα

⚠ ΠΡΟΕΙΔΟΠΟΙΗΣΗ: Προτού εκτελέσετε οποιαδήποτε εργασία στο εσωτερικό του υπολογιστή σας, διαβάστε τις πληροφορίες που παραλάβετε μαζί του και αφορούν θέματα ασφάλειας και ακολουθήστε τα βήματα που περιγράφει η ενότητα "Πριν ξεκινήσετε" στη σελίδα 11. Για πρόσθετες πληροφορίες σχετικά με τις άριστες πρακτικές σε θέματα ασφάλειας, ανατρέξτε στην αρχική σελίδα του ιστοτόπου για τη συμμόρφωση προς τις κανονιστικές διατάξεις στην ιστοσελίδα www.dell.com/regulatory_compliance.

Αφαίρεση του πίσω καλύμματος

Προϋποθέσεις

- 1 Αφαιρέστε τη βάση. Δείτε "Αφαίρεση της βάσης" στη σελίδα 21.

Διαδικασία

- 1 Αφαιρέστε τις βίδες που συγκρατούν το πίσω κάλυμμα στον υπολογιστή.
- 2 Εισαγάγετε το δάχτυλό σας στις θυρίδες στο πίσω κάλυμμα και ανασηκώστε το πίσω κάλυμμα για να το αποδεσμεύσετε από το μεσαίο πλαίσιο.
- 3 Ανασηκώστε το πίσω κάλυμμα και αφαιρέστε το από τον υπολογιστή.

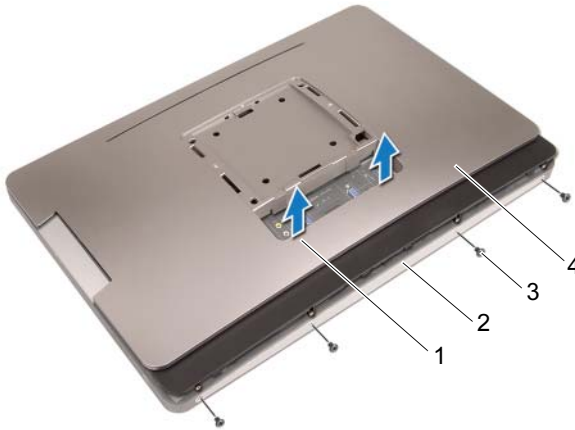

1 θυρίδες (2)

2 μεσαίο πλαίσιο

3 βίδες (4)

4 πίσω κάλυμμα

Επανατοποθέτηση του πίσω καλύμματος

Διαδικασία

- 1 Τοποθετήστε το πίσω κάλυμμα στον υπολογιστή και κουμπώστε το στη θέση του.
- 2 Βεβαιωθείτε ότι οι οπές για τις βίδες στο πίσω κάλυμμα είναι ευθυγραμμισμένες με τις οπές για τις βίδες στο μεσαίο πλαίσιο.
- 3 Επανατοποθετήστε τις βίδες που συγκρατούν το πίσω κάλυμμα στον υπολογιστή.

Απαραίτητες εργασίες μετά τη διαδικασία

- 1 Επανατοποθετήστε τη βάση.
Δείτε "Επανατοποθέτηση της βάσης" στη σελίδα 24.
- 2 Ακολουθήστε τις οδηγίες που αναφέρει η ενότητα "Μετά την εργασία στο εσωτερικό του υπολογιστή" στη σελίδα 15.

Πλακέτα οθόνης αφής

 **ΠΡΟΕΙΔΟΠΟΙΗΣΗ:** Προτού εκτελέσετε οποιαδήποτε εργασία στο εσωτερικό του υπολογιστή σας, διαβάστε τις πληροφορίες που παραλάβετε μαζί του και αφορούν θέματα ασφάλειας και ακολουθήστε τα βήματα που περιγράφει η ενότητα "Πριν ξεκινήσετε" στη σελίδα 11. Για πρόσθετες πληροφορίες σχετικά με τις άριστες πρακτικές σε θέματα ασφάλειας, ανατρέξτε στην αρχική σελίδα του ιστοτόπου για τη συμμόρφωση προς τις κανονιστικές διατάξεις στην ιστοσελίδα www.dell.com/regulatory_compliance.

Αφαίρεση της πλακέτας οθόνης αφής

Προϋποθέσεις

- 1 Αφαιρέστε τη βάση. Δείτε "Αφαίρεση της βάσης" στη σελίδα 21.
- 2 Αφαιρέστε το πίσω κάλυμμα.
Δείτε "Αφαίρεση του πίσω καλύμματος" στη σελίδα 25.

Διαδικασία

- 1 Ανασηκώστε και αφαιρέστε τη θωράκιση της πλακέτας οθόνης αφής από τις γλωττίδες που ασφαλίζουν το πλαίσιο.



1 θωράκιση πλακέτας οθόνης αφής

- 2 Αποσυνδέστε το καλώδιο πλακέτας συστήματος από την πλακέτα οθόνης αφής.
- 3 Ανασηκώστε τους σύρτες συνδέσεων και αποσυνδέστε τα καλώδια της πλακέτας οθόνης αφής από την πλακέτα οθόνης αφής.

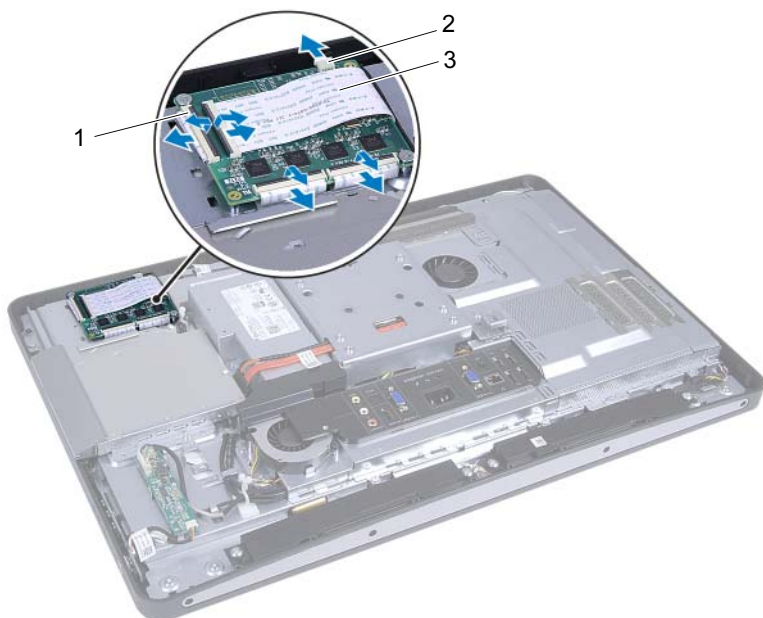

- 1 σύνδεσμοι (4)
- 2 καλώδιο πλακέτας συστήματος
- 3 καλώδια πλακέτας οθόνης αφής (4)

- 4 Αφαιρέστε τις βίδες που συγκρατούν την πλακέτα οθόνης αφής στο πλαίσιο.
- 5 Ανασηκώστε και αφαιρέστε την πλακέτα οθόνης αφής από το πλαίσιο.



1 βίδες (2)

2 πλακέτα οθόνης αφής

Επανατοποθέτηση της πλακέτας οθόνης αφής

Διαδικασία

- 1 Ευθυγραμμίστε τις οπές των βιδών στην πλακέτα οθόνης αφής με τις οπές των βιδών στο πλαίσιο.
- 2 Επανατοποθετήστε τις βίδες που συγκρατούν την πλακέτα οθόνης αφής στο πλαίσιο.
- 3 Συνδέστε όλα τα καλώδια της πλακέτας οθόνης αφής στους συνδέσμους της πλακέτας οθόνης αφής και ασφαλίστε τους σύρτες.
- 4 Συνδέστε το καλώδιο της πλακέτας συστήματος στο σύνδεσμο καλωδίου της πλακέτας οθόνης αφής.
- 5 Ευθυγραμμίστε τη θωράκιση της πλακέτας οθόνης αφής με τις γλωττίδες στο πλαίσιο και κουμπώστε τη θωράκιση στη θέση της .

Απαραίτητες εργασίες μετά τη διαδικασία

- 1 Επανατοποθετήστε το πίσω κάλυμμα.
Δείτε "Επανατοποθέτηση του πίσω καλύμματος" στη σελίδα 26.
- 2 Επανατοποθετήστε τη βάση.
Δείτε "Επανατοποθέτηση της βάσης" στη σελίδα 24.
- 3 Ακολουθήστε τις οδηγίες που αναφέρει η ενότητα "Μετά την εργασία στο εσωτερικό του υπολογιστή" στη σελίδα 15.

Πλακέτα μετατροπέα



ΠΡΟΕΙΔΟΠΟΙΗΣΗ: Προτού εκτελέσετε οποιαδήποτε εργασία στο εσωτερικό του υπολογιστή σας, διαβάστε τις πληροφορίες που παραλάβετε μαζί του και αφορούν θέματα ασφάλειας και ακολουθήστε τα βήματα που περιγράφει η ενότητα "Πριν ξεκινήσετε" στη σελίδα 11. Για πρόσθετες πληροφορίες σχετικά με τις άριστες πρακτικές σε θέματα ασφάλειας, ανατρέξτε στην αρχική σελίδα του ιστοτόπου για τη συμμόρφωση προς τις κανονιστικές διατάξεις στην ιστοσελίδα www.dell.com/regulatory_compliance.

Αφαίρεση της πλακέτας μετατροπέα

Προϋποθέσεις

- 1 Αφαιρέστε τη βάση. Δείτε "Αφαίρεση της βάσης" στη σελίδα 21.
- 2 Αφαιρέστε το πίσω κάλυμμα.
Δείτε "Αφαίρεση του πίσω καλύμματος" στη σελίδα 25.

Διαδικασία

- 1 Αποσυνδέστε το καλώδιο της πλακέτας μετατροπέα και το καλώδιο οπίσθιου φωτισμού της οθόνης από τους συνδέσμους της πλακέτας μετατροπέα.
- 2 Αφαιρέστε τις βίδες που συγκρατούν την πλακέτα μετατροπέα στο πλαίσιο.
- 3 Αφαιρέστε την πλακέτα μετατροπέα από το πλαίσιο.

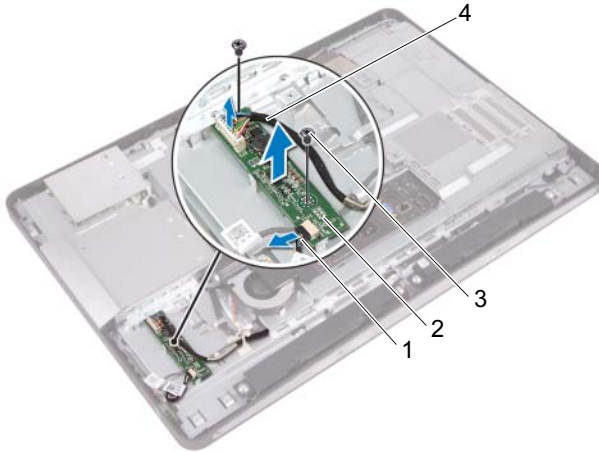

- | | |
|------------------------------------|-------------------------------|
| 1 καλώδιο οπίσθιου φωτισμού οθόνης | 2 πλακέτα μετατροπέα |
| 3 βίδες (2) | 4 καλώδιο πλακέτας μετατροπέα |

Επανατοποθέτηση της πλακέτας μετατροπέα

Διαδικασία

- 1 Ευθυγραμμίστε τις οπές των βιδών στην πλακέτα μετατροπέα με τις οπές των βιδών στο πλαίσιο.
- 2 Επανατοποθετήστε τις βίδες που συγκρατούν την πλακέτα μετατροπέα στο πλαίσιο.
- 3 Συνδέστε το καλώδιο της πλακέτας μετατροπέα και το καλώδιο οπίσθιου φωτισμού της οθόνης από τους συνδέσμους της πλακέτας μετατροπέα.

Απαραίτητες εργασίες μετά τη διαδικασία

- 1 Επανατοποθετήστε το πίσω κάλυμμα.
Δείτε "Επανατοποθέτηση του πίσω καλύμματος" στη σελίδα 26.
- 2 Επανατοποθετήστε τη βάση.
Δείτε "Επανατοποθέτηση της βάσης" στη σελίδα 24.
- 3 Ακολουθήστε τις οδηγίες που αναφέρει η ενότητα "Μετά την εργασία στο εσωτερικό του υπολογιστή" στη σελίδα 15.

Πλακέτα κουμπιού τροφοδοσίας

! ΠΡΟΕΙΔΟΠΟΙΗΣΗ: Προτού εκτελέσετε οποιαδήποτε εργασία στο εσωτερικό του υπολογιστή σας, διαβάστε τις πληροφορίες που παραλάβατε μαζί του και αφορούν θέματα ασφάλειας και ακολουθήστε τα βήματα που περιγράφει η ενότητα "Πριν ξεκινήσετε" στη σελίδα 11. Για πρόσθετες πληροφορίες σχετικά με τις άριστες πρακτικές σε θέματα ασφάλειας, ανατρέξτε στην αρχική σελίδα του ιστοτόπου για τη συμμόρφωση προς τις κανονιστικές διατάξεις στην ιστοσελίδα www.dell.com/regulatory_compliance.

Αφαίρεση της πλακέτας του κουμπιού τροφοδοσίας

Προϋποθέσεις

- 1 Αφαιρέστε τη βάση. Δείτε "Αφαίρεση της βάσης" στη σελίδα 21.
- 2 Αφαιρέστε το πίσω κάλυμμα.
Δείτε "Αφαίρεση του πίσω καλύμματος" στη σελίδα 25.

Διαδικασία

- 1 Με τα δάχτυλά σας, ανασηκώστε απαλά την πλακέτα του κουμπιού τροφοδοσίας και αφαιρέστε την από το μεσαίο πλαίσιο.

- 2 Αποσυνδέστε το καλώδιο της πλακέτας κουμπιού τροφοδοσίας από το σύνδεσμό του στην πλακέτα του κουμπιού τροφοδοσίας.

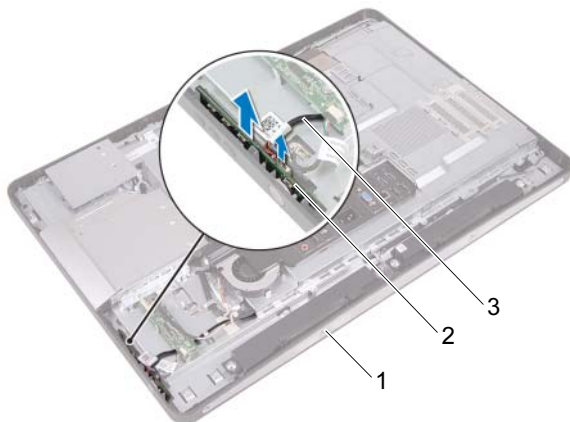

- 1 μεσαίο πλαίσιο
- 2 πλακέτα κουμπιού τροφοδοσίας
- 3 καλώδιο πλακέτας κουμπιού τροφοδοσίας

Επανατοποθέτηση της πλακέτας του κουμπιού τροφοδοσίας

Διαδικασία

- 1 Συνδέστε το καλώδιο της πλακέτας κουμπιού τροφοδοσίας στο σύνδεσμό του στην πλακέτα του κουμπιού τροφοδοσίας.
- 2 Περάστε συρτά την πλακέτα του κουμπιού τροφοδοσίας μέσα στη θυρίδα στο μεσαίο πλαίσιο.

Απαραίτητες εργασίες μετά τη διαδικασία

- 1 Επανατοποθετήστε το πίσω κάλυμμα.
Δείτε "Επανατοποθέτηση του πίσω καλύμματος" στη σελίδα 26.
- 2 Επανατοποθετήστε τη βάση.
Δείτε "Επανατοποθέτηση της βάσης" στη σελίδα 24.
- 3 Ακολουθήστε τις οδηγίες που αναφέρει η ενότητα "Μετά την εργασία στο εσωτερικό του υπολογιστή" στη σελίδα 15.

Μονάδα (Μονάδες) μνήμης

 **ΠΡΟΕΙΔΟΠΟΙΗΣΗ:** Προτού εκτελέσετε οποιαδήποτε εργασία στο εσωτερικό του υπολογιστή σας, διαβάστε τις πληροφορίες που παραλάβετε μαζί του και αφορούν θέματα ασφάλειας και ακολουθήστε τα βήματα που περιγράφει η ενότητα "Πριν ξεκινήσετε" στη σελίδα 11. Για πρόσθετες πληροφορίες σχετικά με τις άριστες πρακτικές σε θέματα ασφάλειας, ανατρέξτε στην αρχική σελίδα του ιστοτόπου για τη συμμόρφωση προς τις κανονιστικές διατάξεις στην ιστοσελίδα www.dell.com/regulatory_compliance.

Αφαίρεση των μονάδων μνήμης

Προϋποθέσεις

- 1 Αφαιρέστε τη βάση. Δείτε "Αφαίρεση της βάσης" στη σελίδα 21.
- 2 Αφαιρέστε το πίσω κάλυμμα.
Δείτε "Αφαίρεση του πίσω καλύμματος" στη σελίδα 25.

Διαδικασία

- 1 Με τα δάχτυλά σας, ανασηκώστε τη θωράκιση της μονάδας μνήμης για να την αφαιρέσετε από τη θωράκιση της πλακέτας συστήματος.

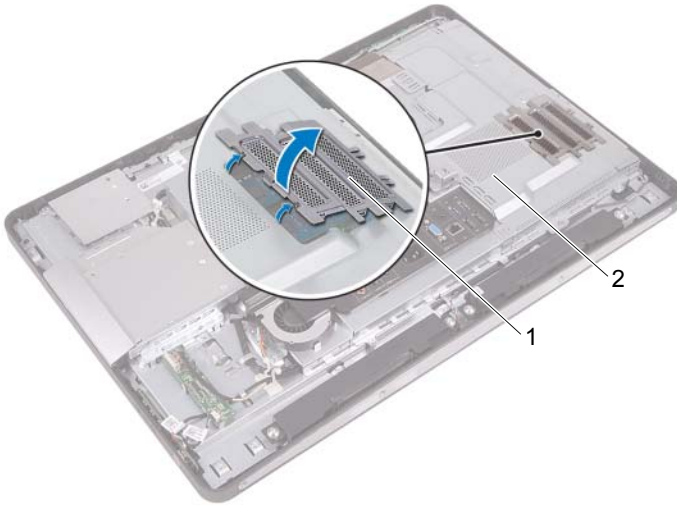

- | | | | |
|---|-------------------------|---|------------------------------|
| 1 | θωράκιση μονάδας μνήμης | 2 | θωράκιση πλακέτας συστήματος |
|---|-------------------------|---|------------------------------|
- 2 Με τα δάχτυλά σας διαχωρίστε τα κλιπ συγκράτησης σε κάθε άκρο του συνδέσμου της μονάδας μνήμης, μέχρι να ανασηκωθεί η μονάδα μνήμης.
 - 3 Αφαιρέστε τη μονάδα μνήμης από το σύνδεσμό της.

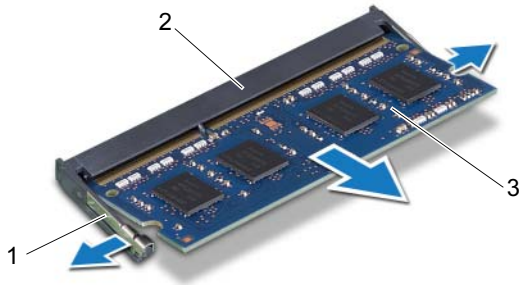

1 κλιπ συγκράτησης (2)
3 μονάδα μνήμης

2 σύνδεσμος μονάδας μνήμης

Επανατοποθέτηση της μονάδας(-ων) μνήμης

Διαδικασία

- 1 Ευθυγραμμίστε την εγκοπή της μονάδας μνήμης με τη γλωττίδα στο σύνδεσμο της μονάδας μνήμης.
- 2 Περάστε συρτά και σταθερά τη μονάδα μνήμης μέσα στον σύνδεσμό της με κλίση 45 μοιρών και πιέστε την προς τα κάτω ωσότου κουμπώσει στη σωστή της θέση και ακουστεί το χαρακτηριστικό κλικ. Αν δεν ακουστεί το χαρακτηριστικό κλικ, αφαιρέστε τη μονάδα μνήμης και εγκαταστήστε την ξανά.
- 3 Τοποθετήστε τη θωράκιση της μονάδας μνήμης στη θωράκιση της πλακέτας συστήματος και κουμπώστε τη στη θέση της.

Απαραίτητες εργασίες μετά τη διαδικασία

- 1 Επανατοποθετήστε το πίσω κάλυμμα.
Δείτε "Επανατοποθέτηση του πίσω καλύμματος" στη σελίδα 26.
- 2 Επανατοποθετήστε τη βάση.
Δείτε "Επανατοποθέτηση της βάσης" στη σελίδα 24.
- 3 Ακολουθήστε τις οδηγίες που αναφέρει η ενότητα "Μετά την εργασία στο εσωτερικό του υπολογιστή" στη σελίδα 15.

Μονάδα οπτικού δίσκου



ΠΡΟΕΙΔΟΠΟΙΗΣΗ: Προτού εκτελέσετε οποιαδήποτε εργασία στο εσωτερικό του υπολογιστή σας, διαβάστε τις πληροφορίες που παραλάβατε μαζί του και αφορούν θέματα ασφάλειας και ακολουθήστε τα βήματα που περιγράφει η ενότητα "Πριν ξεκινήσετε" στη σελίδα 11. Για πρόσθετες πληροφορίες σχετικά με τις άριστες πρακτικές σε θέματα ασφάλειας, ανατρέξτε στην αρχική σελίδα του ιστοτόπου για τη συμμόρφωση προς τις κανονιστικές διατάξεις στην ιστοσελίδα www.dell.com/regulatory_compliance.

Αφαίρεση της μονάδας οπτικού δίσκου

Προϋποθέσεις

- 1 Αφαιρέστε τη βάση. Δείτε "Αφαίρεση της βάσης" στη σελίδα 21.
- 2 Αφαιρέστε το πίσω κάλυμμα.
Δείτε "Αφαίρεση του πίσω καλύμματος" στη σελίδα 25.

Διαδικασία

- 1 Αποσυνδέστε το καλώδιο τροφοδοσίας και δεδομένων από το σύνδεσμο του στη μονάδα οπτικού δίσκου.
- 2 Αφαιρέστε τις βίδες που συγκρατούν τη μονάδα οπτικού δίσκου πάνω στο πλαίσιο.
- 3 Σύρετε τη μονάδα οπτικού δίσκου και αφαιρέστε την από το πλαίσιο.

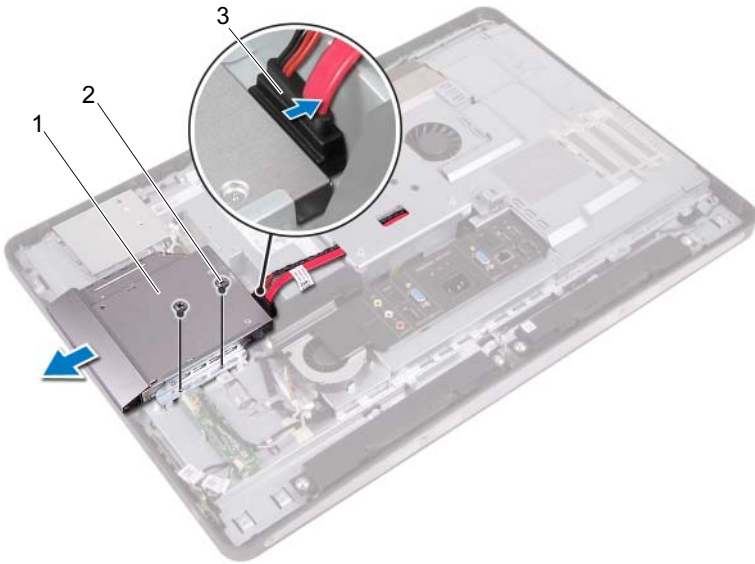

- 1 μονάδα οπτικού δίσκου
- 2 βίδες (2)
- 3 καλώδιο τροφοδοσίας και δεδομένων
- 4 Αφαιρέστε τις βίδες που συγκρατούν το βραχίονα στήριξης της μονάδας οπτικού δίσκου πάνω στη μονάδα οπτικού δίσκου.
- 5 Αφαιρέστε το βραχίονα στήριξης της μονάδας οπτικού δίσκου από τη μονάδα οπτικού δίσκου.

- 6 Περιστρέψτε τη στεφάνη της μονάδας οπτικού δίσκου προς τα πάνω για να την αποδεσμεύσετε από τη μονάδα οπτικού δίσκου.
- 7 Αφαιρέστε τη στεφάνη της μονάδας οπτικού δίσκου από τη μονάδα οπτικού δίσκου.



- 1 στεφάνη μονάδας οπτικού δίσκου
- 3 βίδες (2)

- 2 βραχίονας στήριξης μονάδας οπτικού δίσκου

Επανατοποθέτηση της μονάδας οπτικού δίσκου

Διαδικασία

- 1 Ευθυγραμμίστε τη στεφάνη της μονάδας οπτικού δίσκου με τη μονάδα οπτικού δίσκου και κουμπώστε την στη θέση της.
- 2 Ευθυγραμμίστε τις οπές για τις βίδες στο βραχίονα στήριξης της μονάδας οπτικού δίσκου με τις οπές για τις βίδες στη μονάδα οπτικού δίσκου.
- 3 Επανατοποθετήστε τις βίδες που συγκρατούν το βραχίονα στήριξης της μονάδας οπτικού δίσκου επάνω στη μονάδα οπτικού δίσκου.
- 4 Σύρετε τη μονάδα οπτικού δίσκου στη θέση της και βεβαιωθείτε ότι οι οπές για τις βίδες στο βραχίονα στήριξης της μονάδας οπτικού δίσκου είναι ευθυγραμμισμένες με τις οπές για τις βίδες στο πλαίσιο.
- 5 Επανατοποθετήστε τις βίδες που συγκρατούν τη μονάδα οπτικού δίσκου πάνω στο πλαίσιο.
- 6 Συνδέστε το καλώδιο τροφοδοσίας και δεδομένων στο σύνδεσμο της μονάδας οπτικού δίσκου.

Απαραίτητες εργασίες μετά τη διαδικασία

- 1 Επανατοποθετήστε το πίσω κάλυμμα.
Δείτε "Επανατοποθέτηση του πίσω καλύμματος" στη σελίδα 26.
- 2 Επανατοποθετήστε τη βάση.
Δείτε "Επανατοποθέτηση της βάσης" στη σελίδα 24.
- 3 Ακολουθήστε τις οδηγίες που αναφέρει η ενότητα "Μετά την εργασία στο εσωτερικό του υπολογιστή" στη σελίδα 15.

Υποστήριγμα VESA



ΠΡΟΕΙΔΟΠΟΙΗΣΗ: Προτού εκτελέσετε οποιαδήποτε εργασία στο εσωτερικό του υπολογιστή σας, διαβάστε τις πληροφορίες που παραλάβατε μαζί του και αφορούν θέματα ασφάλειας και ακολουθήστε τα βήματα που περιγράφει η ενότητα "Πριν ξεκινήσετε" στη σελίδα 11. Για πρόσθετες πληροφορίες σχετικά με τις άριστες πρακτικές σε θέματα ασφάλειας, ανατρέξτε στην αρχική σελίδα του ιστοτόπου για τη συμμόρφωση προς τις κανονιστικές διατάξεις στην ιστοσελίδα www.dell.com/regulatory_compliance.



ΣΗΜΕΙΩΣΗ: Οι διαστάσεις του υποστηρίγματος VESA του υπολογιστή σας είναι 100 x 100 mm.

Αφαίρεση του υποστηρίγματος VESA

Προϋποθέσεις

- 1 Αφαιρέστε τη βάση. Δείτε "Αφαίρεση της βάσης" στη σελίδα 21.
- 2 Αφαιρέστε το πίσω κάλυμμα.
Δείτε "Αφαίρεση του πίσω καλύμματος" στη σελίδα 25.

Διαδικασία

- 1 Αφαιρέστε τις βίδες που συγκρατούν το υποστήριγμα VESA πάνω στο πλαίσιο.
- 2 Ανασηκώστε το υποστήριγμα VESA και αφαιρέστε το από το πλαίσιο.

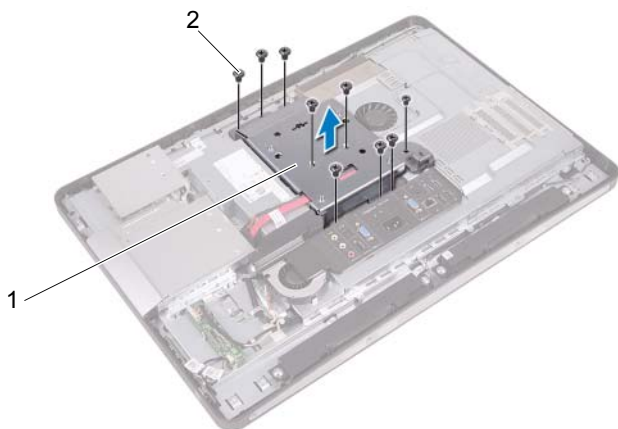

1 υποστήριγμα VESA

2 βίδες (9)

Επανατοποθέτηση του υποστηρίγματος VESA



Διαδικασία

- 1 Ευθυγραμμίστε τις οπές για τις βίδες στο υποστήριγμα VESA με τις οπές για τις βίδες στο πλαίσιο.
- 2 Επανατοποθετήστε τις βίδες που συγκρατούν το υποστήριγμα VESA πάνω στο πλαίσιο.

Απαραίτητες εργασίες μετά τη διαδικασία

- 1 Επανατοποθετήστε το πίσω κάλυμμα.
Δείτε "Επανατοποθέτηση του πίσω καλύμματος" στη σελίδα 26.
- 2 Επανατοποθετήστε τη βάση.
Δείτε "Επανατοποθέτηση της βάσης" στη σελίδα 24.
- 3 Ακολουθήστε τις οδηγίες που αναφέρει η ενότητα "Μετά την εργασία στο εσωτερικό του υπολογιστή" στη σελίδα 15.

Μονάδα σκληρού δίσκου

-  **ΠΡΟΕΙΔΟΠΟΙΗΣΗ:** Προτού εκτελέσετε οποιαδήποτε εργασία στο εσωτερικό του υπολογιστή σας, διαβάστε τις πληροφορίες που παραλάβετε μαζί του και αφορούν θέματα ασφάλειας και ακολουθήστε τα βήματα που περιγράφει η ενότητα "Πριν ξεκινήσετε" στη σελίδα 11. Για πρόσθετες πληροφορίες σχετικά με τις άριστες πρακτικές σε θέματα ασφάλειας, ανατρέξτε στην αρχική σελίδα του ιστοτόπου για τη συμμόρφωση προς τις κανονιστικές διατάξεις στην ιστοσελίδα www.dell.com/regulatory_compliance.
-  **ΠΡΟΣΟΧΗ:** Για να αποφευχθεί η απώλεια δεδομένων, μην αφαιρείτε το σκληρό δίσκο την ώρα που ο υπολογιστής είναι ενεργοποιημένος ή σε κατάσταση αναστολής λειτουργίας.
-  **ΠΡΟΣΟΧΗ:** Οι σκληροί δίσκοι είναι εξαιρετικά εύθραυστοι. Μεταχειριστείτε τους με προσοχή.

Αφαίρεση της μονάδας σκληρού δίσκου

Προϋποθέσεις

- 1 Αφαιρέστε τη βάση. Δείτε "Αφαίρεση της βάσης" στη σελίδα 21.
- 2 Αφαιρέστε το πίσω κάλυμμα.
Δείτε "Αφαίρεση του πίσω καλύμματος" στη σελίδα 25.
- 3 Αφαιρέστε το υποστήριγμα VESA.
Δείτε "Αφαίρεση του υποστηρίγματος VESA" στη σελίδα 47.

Διαδικασία

- 1 Αφαιρέστε το καλώδιο τροφοδοσίας και δεδομένων της μονάδας οπτικού δίσκου από τους οδηγούς δρομολόγησης της θήκης μονάδας σκληρού δίσκου.
- 2 Αποσυνδέστε το καλώδιο τροφοδοσίας και δεδομένων από το σύνδεσμο του στη μονάδα σκληρού δίσκου.
- 3 Αφαιρέστε το καλώδιο τροφοδοσίας από τον οδηγό του στη θήκη του σκληρού δίσκου.
- 4 Αφαιρέστε τη βίδα που συγκρατεί τη θήκη της μονάδας σκληρού δίσκου στο πλαίσιο.
- 5 Σύρετε τη θήκη του σκληρού δίσκου προς το πάνω μέρος του υπολογιστή σας και αφαιρέστε την από το πλαίσιο.

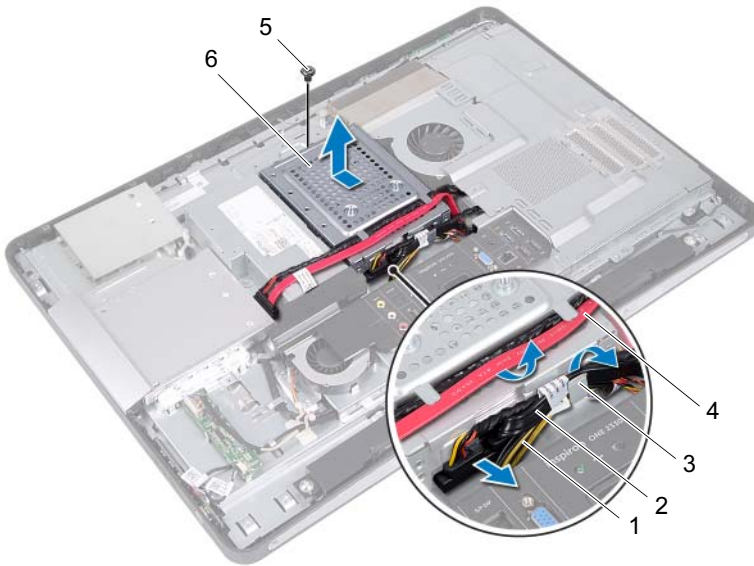

- | | |
|-----------------------|---|
| 1 καλώδιο τροφοδοσίας | 2 καλώδιο τροφοδοσίας και δεδομένων (μονάδα σκληρού δίσκου) |
| 3 οδηγός δρομολόγησης | 4 καλώδιο τροφοδοσίας και δεδομένων (μονάδα οπτικού δίσκου) |
| 5 βίδα | 6 θήκη σκληρού δίσκου |

- 6 Αφαιρέστε τις βίδες που συγκρατούν τη θήκη σκληρού δίσκου επάνω στη μονάδα σκληρού δίσκου.
- 7 Σύρετε τη μονάδα σκληρού δίσκου και βγάλτε την από τη θήκη της.

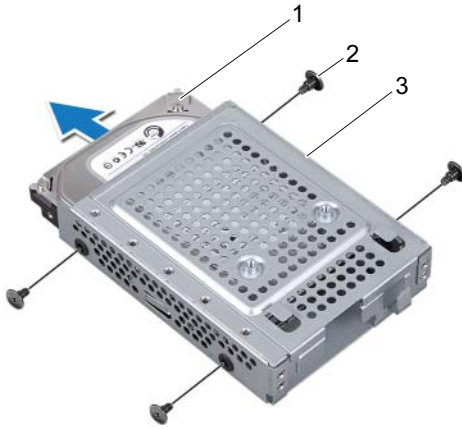

- | | | | |
|---|-----------------------|---|-----------|
| 1 | μονάδα σκληρού δίσκου | 2 | βίδες (4) |
| 3 | θήκη σκληρού δίσκου | | |

Επανατοποθέτηση της μονάδας σκληρού δίσκου

Διαδικασία

- 1 Περάστε συρτά τον σκληρό δίσκο μέσα στη θήκη του.
- 2 Ευθυγραμμίστε τις οπές για τις βίδες στη θήκη του σκληρού δίσκου με τις οπές για τις βίδες στη μονάδα του σκληρού δίσκου.
- 3 Επανατοποθετήστε τις βίδες που συγκρατούν τη θήκη σκληρού δίσκου επάνω στη μονάδα σκληρού δίσκου.
- 4 Τοποθετήστε τη θήκη του σκληρού δίσκου στο πλαίσιο και σύρετέ την προς το κάτω μέρος του υπολογιστή. Βεβαιωθείτε ότι οι γλωττίδες στο κάτω μέρος της θήκης του σκληρού δίσκου ολισθαίνουν στις θυρίδες του πλαισίου.
- 5 Περάστε το καλώδιο τροφοδοσίας από τον οδηγό του στη θήκη του σκληρού δίσκου.
- 6 Δρομολογήστε το καλώδιο τροφοδοσίας και δεδομένων της μονάδας οπτικού μέσω των οδηγών δρομολόγησης της θήκης μονάδας σκληρού δίσκου.
- 7 Περάστε το καλώδιο τροφοδοσίας και δεδομένων της μονάδας σκληρού δίσκου από τον οδηγό του στη θήκη του σκληρού δίσκου.
- 8 Συνδέστε το καλώδιο τροφοδοσίας και δεδομένων στο σύνδεσμο του στο σκληρό δίσκο.

Απαραίτητες εργασίες μετά τη διαδικασία

- 1 Επανατοποθετήστε το υποστήριγμα VESA.
Δείτε "Επανατοποθέτηση του υποστηρίγματος VESA" στη σελίδα 48.
- 2 Επανατοποθετήστε το πίσω κάλυμμα.
Δείτε "Επανατοποθέτηση του πίσω καλύμματος" στη σελίδα 26.
- 3 Επανατοποθετήστε τη βάση.
Δείτε "Επανατοποθέτηση της βάσης" στη σελίδα 24.
- 4 Ακολουθήστε τις οδηγίες που αναφέρει η ενότητα "Μετά την εργασία στο εσωτερικό του υπολογιστή" στη σελίδα 15.

Θωράκιση πλακέτας συστήματος

! ΠΡΟΕΙΔΟΠΟΙΗΣΗ: Προτού εκτελέσετε οποιαδήποτε εργασία στο εσωτερικό του υπολογιστή σας, διαβάστε τις πληροφορίες που παραλάβετε μαζί του και αφορούν θέματα ασφάλειας και ακολουθήστε τα βήματα που περιγράφει η ενότητα "Πριν ξεκινήσετε" στη σελίδα 11. Για πρόσθετες πληροφορίες σχετικά με τις άριστες πρακτικές σε θέματα ασφάλειας, ανατρέξτε στην αρχική σελίδα του ιστοτόπου για τη συμμόρφωση προς τις κανονιστικές διατάξεις στην ιστοσελίδα www.dell.com/regulatory_compliance.

Αφαίρεση της θωράκισης της πλακέτας συστήματος

Προϋποθέσεις

- 1 Αφαιρέστε τη βάση. Δείτε "Αφαίρεση της βάσης" στη σελίδα 21.
- 2 Αφαιρέστε το πίσω κάλυμμα.
Δείτε "Αφαίρεση του πίσω καλύμματος" στη σελίδα 25.
- 3 Αφαιρέστε το υποστήριγμα VESA.
Δείτε "Αφαίρεση του υποστηρίγματος VESA" στη σελίδα 47.

Διαδικασία

- 1 Αφαιρέστε τις βίδες που συγκρατούν τη θωράκιση της πλακέτας συστήματος στο πλαίσιο.
- 2 Στρέψτε τη θωράκιση της πλακέτας συστήματος προς το πλαϊνό τμήμα του υπολογιστή και αποδεσμεύστε τη θωράκιση της πλακέτας συστήματος από το πλαίσιο.

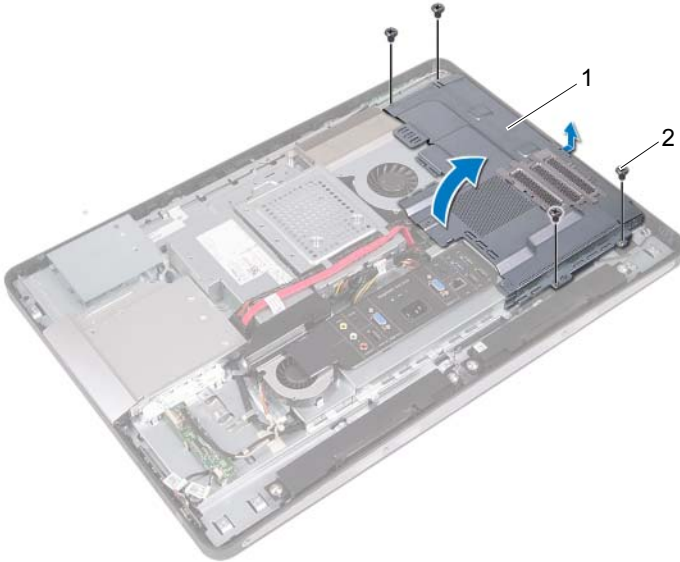

1 θωράκιση πλακέτας συστήματος

2 βίδες (4)

Επανατοποθέτηση της θωράκισης της πλακέτας συστήματος

Διαδικασία

- 1 Ευθυγραμμίστε τις οπές βιδών στη θωράκιση της πλακέτας συστήματος με τις οπές βιδών στο πλαίσιο.
- 2 Επανατοποθετήστε τις βίδες που συγκρατούν τη θωράκιση της πλακέτας συστήματος στο πλαίσιο.

Απαραίτητες εργασίες μετά τη διαδικασία

- 1 Επανατοποθετήστε το υποστήριγμα VESA.
Δείτε "Επανατοποθέτηση του υποστηρίγματος VESA" στη σελίδα 48.
- 2 Επανατοποθετήστε το πίσω κάλυμμα.
Δείτε "Επανατοποθέτηση του πίσω καλύμματος" στη σελίδα 26.
- 3 Επανατοποθετήστε τη βάση.
Δείτε "Επανατοποθέτηση της βάσης" στη σελίδα 24.
- 4 Ακολουθήστε τις οδηγίες που αναφέρει η ενότητα "Μετά την εργασία στο εσωτερικό του υπολογιστή" στη σελίδα 15.

Μίνι κάρτα ασύρματης επικοινωνίας

 **ΠΡΟΕΙΔΟΠΟΙΗΣΗ:** Προτού εκτελέσετε οποιαδήποτε εργασία στο εσωτερικό του υπολογιστή σας, διαβάστε τις πληροφορίες που παραλάβατε μαζί του και αφορούν θέματα ασφάλειας και ακολουθήστε τα βήματα που περιγράφει η ενότητα "Πριν ξεκινήσετε" στη σελίδα 11. Για πρόσθετες πληροφορίες σχετικά με τις άριστες πρακτικές σε θέματα ασφάλειας, ανατρέξτε στην αρχική σελίδα του ιστοτόπου για τη συμμόρφωση προς τις κανονιστικές διατάξεις στην ιστοσελίδα www.dell.com/regulatory_compliance.

 **ΣΗΜΕΙΩΣΗ:** Η Dell δεν εγγυάται τη συμβατότητα μίνι καρτών άλλων κατασκευαστών ούτε παρέχει υποστήριξη για τις κάρτες αυτές.

Αν μαζί με τον υπολογιστή σας παραγγείλατε Μίνι κάρτα ασύρματης επικοινωνίας, η εγκατάστασή της έχει ήδη γίνει.

Ο υπολογιστής σας διαθέτει μια θυρίδα για μίνι κάρτα μισού μεγέθους που υποστηρίζει κάρτα ασύρματου τοπικού δικτύου (WLAN) + κάρτα Bluetooth combo.

Αφαίρεση της μίνι κάρτας ασύρματης επικοινωνίας

Προϋποθέσεις

- 1 Αφαιρέστε τη βάση. Δείτε "Αφαίρεση της βάσης" στη σελίδα 21.
- 2 Αφαιρέστε το πίσω κάλυμμα.
Δείτε "Αφαίρεση του πίσω καλύμματος" στη σελίδα 25.
- 3 Αφαιρέστε το υποστηρίγμα VESA.
Δείτε "Αφαίρεση του υποστηρίγματος VESA" στη σελίδα 47.
- 4 Αφαιρέστε τη θωράκιση της πλακέτας συστήματος.
Δείτε "Αφαίρεση της θωράκισης της πλακέτας συστήματος" στη σελίδα 53.

Διαδικασία

- 1 Αποσυνδέστε τα καλώδια της κεραίας από τους συνδέσμους τους στη μίνι κάρτα.
- 2 Αφαιρέστε τις βίδες που συγκρατούν την μίνι κάρτα στο σύνδεσμό της στην πλακέτα συστήματος.

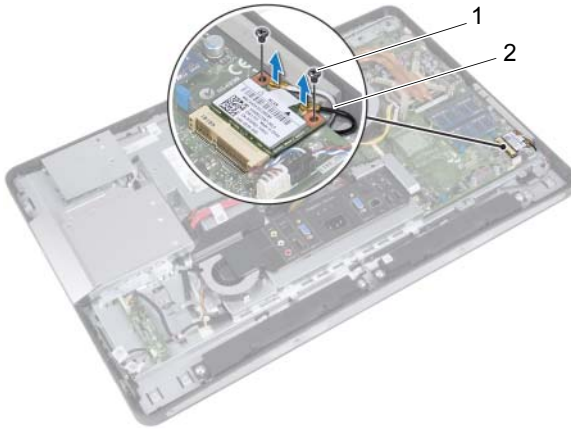

1 βίδες (2)

2 καλώδια κεραίας (2)

- 3 Σύρετε και αφαιρέστε την μίνι κάρτα από το σύνδεσμό της στην πλακέτα συστήματος.

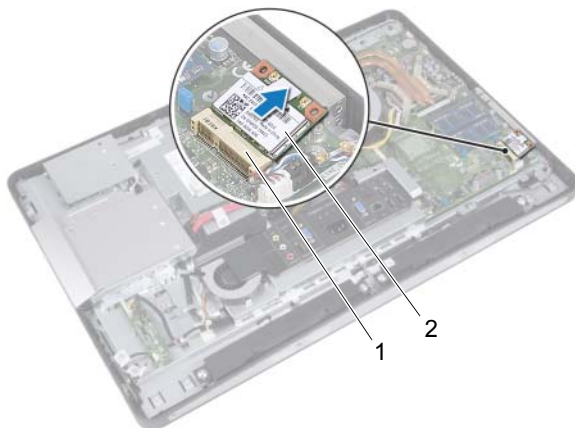

1 σύνδεσμος πλακέτας συστήματος

2 μίνι κάρτα

Επανατοποθέτηση της μίνι κάρτας ασύρματης επικοινωνίας

Διαδικασία

- 1 Ευθυγραμμίστε την εγκοπή στην μίνι κάρτα με τη γλωττίδα στον σύνδεσμό της στην πλακέτα συστήματος.
 - ⚠ **ΠΡΟΣΟΧΗ:** Πιέστε γερά και σταθερά για να περάσετε την μίνι κάρτα σωστά στη θέση της. Αν πιέσετε υπερβολικά δυνατά, ο σύνδεσμος μπορεί να υποστεί ζημιά.
 - ⚠ **ΠΡΟΣΟΧΗ:** Οι σύνδεσμοι έχουν ειδική σήμανση για να διασφαλιστεί η σωστή εισαγωγή. Αν συναντήσετε αντίσταση, ελέγξτε τους συνδέσμους στη μίνι κάρτα και στην πλακέτα συστήματος και ευθυγραμμίστε ξανά την μίνι κάρτα.
 - ⚠ **ΠΡΟΣΟΧΗ:** Ποτέ μην τοποθετείτε καλώδια κάτω από τη μίνι κάρτα για να μην πάθει ζημιά.
- 2 Περάστε τον σύνδεσμο της μίνι κάρτας μέσα στον σύνδεσμο στην πλακέτα συστήματος με κλίση 45 μοιρών.

- 3 Πιέστε το άλλο άκρο της μίνι κάρτας μέσα στη θυρίδα της στην πλακέτα συστήματος και επανατοποθετήστε τις βίδες που συγκρατούν τη μίνι κάρτα στο σύνδεσμό της στην πλακέτα συστήματος.
- 4 Συνδέστε τα καλώδια κεραίας στους συνδέσμους τους στην μίνι κάρτα.
Στον ακόλουθο πίνακα παρουσιάζεται η χρωματική κωδικοποίηση των καλωδίων κεραίας για τις μίνι κάρτες που υποστηρίζει ο υπολογιστή σας.

| Σύνδεσμοι στη μίνι κάρτα | Χρωματική κωδικοποίηση καλωδίων κεραίας |
|--|---|
| WLAN + Bluetooth (2 καλώδια) | |
| Κύριο WLAN + Bluetooth (λευκό τρίγωνο) | λευκό |
| Βοηθητικό WLAN + Bluetooth (μαύρο τρίγωνο) | μαύρο |

Απαραίτητες εργασίες μετά τη διαδικασία

- 1 Επανατοποθετήστε τη θωράκιση της πλακέτας συστήματος.
Δείτε "Επανατοποθέτηση της θωράκισης της πλακέτας συστήματος" στη σελίδα 55.
- 2 Επανατοποθετήστε το υποστήριγμα VESA.
Δείτε "Επανατοποθέτηση του υποστηρίγματος VESA" στη σελίδα 48.
- 3 Επανατοποθετήστε το πίσω κάλυμμα.
Δείτε "Επανατοποθέτηση του πίσω καλύμματος" στη σελίδα 26.
- 4 Επανατοποθετήστε τη βάση.
Δείτε "Επανατοποθέτηση της βάσης" στη σελίδα 24.
- 5 Ακολουθήστε τις οδηγίες που αναφέρει η ενότητα "Μετά την εργασία στο εσωτερικό του υπολογιστή" στη σελίδα 15.

Ηχεία



ΠΡΟΕΙΔΟΠΟΙΗΣΗ: Προτού εκτελέσετε οποιαδήποτε εργασία στο εσωτερικό του υπολογιστή σας, διαβάστε τις πληροφορίες που παραλάβατε μαζί του και αφορούν θέματα ασφάλειας και ακολουθήστε τα βήματα που περιγράφει η ενότητα "Πριν ξεκινήσετε" στη σελίδα 11. Για πρόσθετες πληροφορίες σχετικά με τις άριστες πρακτικές σε θέματα ασφάλειας, ανατρέξτε στην αρχική σελίδα του ιστοτόπου για τη συμμόρφωση προς τις κανονιστικές διατάξεις στην ιστοσελίδα www.dell.com/regulatory_compliance.

Αφαίρεση των ηχείων

Προϋποθέσεις

- 1 Αφαιρέστε τη βάση. Δείτε "Αφαίρεση της βάσης" στη σελίδα 21.
- 2 Αφαιρέστε το πίσω κάλυμμα.
Δείτε "Αφαίρεση του πίσω καλύμματος" στη σελίδα 25.
- 3 Αφαιρέστε το υποστήριγμα VESA.
Δείτε "Αφαίρεση του υποστηρίγματος VESA" στη σελίδα 47.
- 4 Αφαιρέστε τη θωράκιση της πλακέτας συστήματος.
Δείτε "Αφαίρεση της θωράκισης της πλακέτας συστήματος" στη σελίδα 53.

Διαδικασία

- 1 Αποσυνδέστε τα καλώδια του αριστερού και του δεξιού ηχείου από τους συνδέσμους τους στην πλακέτα συστήματος.
- 2 Αφαιρέστε τα καλώδια των ηχείων από τους οδηγούς τους στο πλαίσιο.
- 3 Αφαιρέστε τις βίδες που συγκρατούν τα ηχεία πάνω στο πλαίσιο.
- 4 Ανασηκώστε και αφαιρέστε τα ηχεία από το πλαίσιο.



- | | |
|------------------------------------|---------------------------------------|
| 1 βίδες (4) | 2 ηχεία (2) |
| 3 σύνδεσμος καλωδίου δεξιού ηχείου | 4 σύνδεσμος καλωδίου αριστερού ηχείου |

Επανατοποθέτηση των ηχείων

Διαδικασία

- 1 Ευθυγραμμίστε τις οπές των βιδών των ηχείων με τις οπές των βιδών στο πλαίσιο.
- 2 Επανατοποθετήστε τις βίδες που συγκρατούν τα ηχεία πάνω στο πλαίσιο.
- 3 Περάστε τα καλώδια των ηχείων μέσω των οδηγών τους στο πλαίσιο.
- 4 Συνδέστε τα καλώδια του αριστερού και του δεξιού ηχείου στους συνδέσμους τους στην πλακέτα συστήματος.

Απαραίτητες εργασίες μετά τη διαδικασία

- 1 Επανατοποθετήστε τη θωράκιση της πλακέτας συστήματος.
Δείτε "Επανατοποθέτηση της θωράκισης της πλακέτας συστήματος" στη σελίδα 55.
- 2 Επανατοποθετήστε το υποστήριγμα VESA.
Δείτε "Επανατοποθέτηση του υποστηρίγματος VESA" στη σελίδα 48.
- 3 Επανατοποθετήστε το πίσω κάλυμμα.
Δείτε "Επανατοποθέτηση του πίσω καλύμματος" στη σελίδα 26.
- 4 Επανατοποθετήστε τη βάση.
Δείτε "Επανατοποθέτηση της βάσης" στη σελίδα 24.
- 5 Ακολουθήστε τις οδηγίες που αναφέρει η ενότητα "Μετά την εργασία στο εσωτερικό του υπολογιστή" στη σελίδα 15.

Ψύκτρα επεξεργαστή

! **ΠΡΟΕΙΔΟΠΟΙΗΣΗ:** Προτού εκτελέσετε οποιαδήποτε εργασία στο εσωτερικό του υπολογιστή σας, διαβάστε τις πληροφορίες που παραλάβατε μαζί του και αφορούν θέματα ασφάλειας και ακολουθήστε τα βήματα που περιγράφει η ενότητα "Πριν ξεκινήσετε" στη σελίδα 11. Για πρόσθετες πληροφορίες σχετικά με τις άριστες πρακτικές σε θέματα ασφάλειας, ανατρέξτε στην αρχική σελίδα του ιστοτόπου για τη συμμόρφωση προς τις κανονιστικές διατάξεις στην ιστοσελίδα www.dell.com/regulatory_compliance.

Αφαίρεση της ψύκτρας του επεξεργαστή

Προϋποθέσεις

- 1 Αφαιρέστε τη βάση. Δείτε "Αφαίρεση της βάσης" στη σελίδα 21.
- 2 Αφαιρέστε το πίσω κάλυμμα.
Δείτε "Αφαίρεση του πίσω καλύμματος" στη σελίδα 25.
- 3 Αφαιρέστε το υποστήριγμα VESA.
Δείτε "Αφαίρεση του υποστηρίγματος VESA" στη σελίδα 47.
- 4 Αφαιρέστε τη θωράκιση της πλακέτας συστήματος.
Δείτε "Αφαίρεση της θωράκισης της πλακέτας συστήματος" στη σελίδα 53.

Διαδικασία

- 1 Αφαιρέστε τη βίδα που συγκρατεί την ψύκτρα του επεξεργαστή στο πλαίσιο.
- 2 Με σειρά αλληλουχίας (υποδεικνύεται στην ψύκτρα του επεξεργαστή), χαλαρώστε τις βίδες στερέωσης που συγκρατούν την ψύκτρα του επεξεργαστή στην πλακέτα συστήματος.
- 3 Αποκολλήστε το τμήμα της αλουμινένιας μεμβράνης που είναι προσκολλημένο πάνω στον ανεμιστήρα της ψύκτρας του επεξεργαστή.
- 4 Ανασηκώστε την ψύκτρα του επεξεργαστή και αφαιρέστε την από την πλακέτα συστήματος.

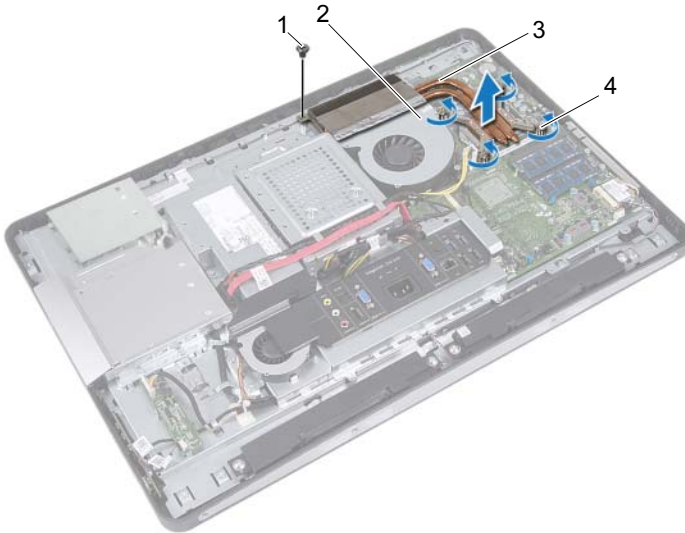

- | | |
|----------------------|------------------------|
| 1 βίδα | 2 αλουμινένια μεμβράνη |
| 3 ψύκτρα επεξεργαστή | 4 βίδες στερέωσης (4) |

Επανατοποθέτηση της ψύκτρας του επεξεργαστή

Διαδικασία



ΣΗΜΕΙΩΣΗ: Η αρχική θερμοαγώγιμη πάστα μπορεί να επαναχρησιμοποιηθεί αν επανεγκαταστήσετε μαζί την αρχική πλακέτα συστήματος και την ψύκτρα. Αν έχετε αντικαταστήσει είτε την πλακέτα συστήματος είτε την ψύκτρα, χρησιμοποιήστε το θερμικό υπόθεμα που περιλαμβάνει το kit για να διασφαλίσετε ότι θα επιτευχθεί η θερμική αγωγιμότητα.

- 1 Καθαρίστε τη θερμοαγώγιμη πάστα από το κάτω μέρος της ψύκτρας του επεξεργαστή και ξαναεφαρμόστε τη.
- 2 Ευθυγραμμίστε τις οπές για τις βίδες στην ψύκτρα του επεξεργαστή με τις οπές για τις βίδες στην πλακέτα συστήματος.
- 3 Με σειρά αλληλουχίας (υποδεικνύεται στην ψύκτρα του επεξεργαστή), σφίξτε τις βίδες στερέωσης που συγκρατούν την ψύκτρα του επεξεργαστή στην πλακέτα συστήματος.
- 4 Επανατοποθετήστε τη βίδα που συγκρατεί την ψύκτρα επεξεργαστή στο πλαίσιο.
- 5 Προσκολλήστε την αλουμινένια μεμβράνη στην ψύκτρα του επεξεργαστή πάνω στον ανεμιστήρα της ψύκτρας του επεξεργαστή.

Απαραίτητες εργασίες μετά τη διαδικασία

- 1 Επανατοποθετήστε τη θωράκιση της πλακέτας συστήματος.
Δείτε "Επανατοποθέτηση της θωράκισης της πλακέτας συστήματος" στη σελίδα 55.
- 2 Επανατοποθετήστε το υποστήριγμα VESA.
Δείτε "Επανατοποθέτηση του υποστηρίγματος VESA" στη σελίδα 48.
- 3 Επανατοποθετήστε το πίσω κάλυμμα.
Δείτε "Επανατοποθέτηση του πίσω καλύμματος" στη σελίδα 26.
- 4 Επανατοποθετήστε τη βάση.
Δείτε "Επανατοποθέτηση της βάσης" στη σελίδα 24.
- 5 Ακολουθήστε τις οδηγίες που αναφέρει η ενότητα "Μετά την εργασία στο εσωτερικό του υπολογιστή" στη σελίδα 15.

Ανεμιστήρας ψύκτρας επεξεργαστή

 **ΠΡΟΕΙΔΟΠΟΙΗΣΗ:** Προτού εκτελέσετε οποιαδήποτε εργασία στο εσωτερικό του υπολογιστή σας, διαβάστε τις πληροφορίες που παραλάβατε μαζί του και αφορούν θέματα ασφάλειας και ακολουθήστε τα βήματα που περιγράφει η ενότητα "Πριν ξεκινήσετε" στη σελίδα 11. Για πρόσθετες πληροφορίες σχετικά με τις άριστες πρακτικές σε θέματα ασφάλειας, ανατρέξτε στην αρχική σελίδα του ιστοτόπου για τη συμμόρφωση προς τις κανονιστικές διατάξεις στην ιστοσελίδα www.dell.com/regulatory_compliance.

Αφαίρεση του ανεμιστήρα ψύκτρας επεξεργαστή

Προϋποθέσεις

- 1 Αφαιρέστε τη βάση. Δείτε "Αφαίρεση της βάσης" στη σελίδα 21.
- 2 Αφαιρέστε το πίσω κάλυμμα.
Δείτε "Αφαίρεση του πίσω καλύμματος" στη σελίδα 25.
- 3 Αφαιρέστε το υποστήριγμα VESA.
Δείτε "Αφαίρεση του υποστηρίγματος VESA" στη σελίδα 47.
- 4 Αφαιρέστε τη θωράκιση της πλακέτας συστήματος.
Δείτε "Αφαίρεση της θωράκισης της πλακέτας συστήματος" στη σελίδα 53.

Διαδικασία

- 1 Αποσυνδέστε το καλώδιο του ανεμιστήρα ψύκτρας επεξεργαστή από το σύνδεσμο του στην πλακέτα συστήματος.
- 2 Αφαιρέστε τις βίδες που συγκρατούν τον ανεμιστήρα της ψύκτρας επεξεργαστή στο πλαίσιο.
- 3 Αποκολλήστε το τμήμα της αλουμινένιας μεμβράνης που είναι προσκολλημένο στην ψύκτρα του επεξεργαστή.
- 4 Ανασηκώστε τον ανεμιστήρα της ψύκτρας του επεξεργαστή και αφαιρέστε τον από το πλαίσιο.

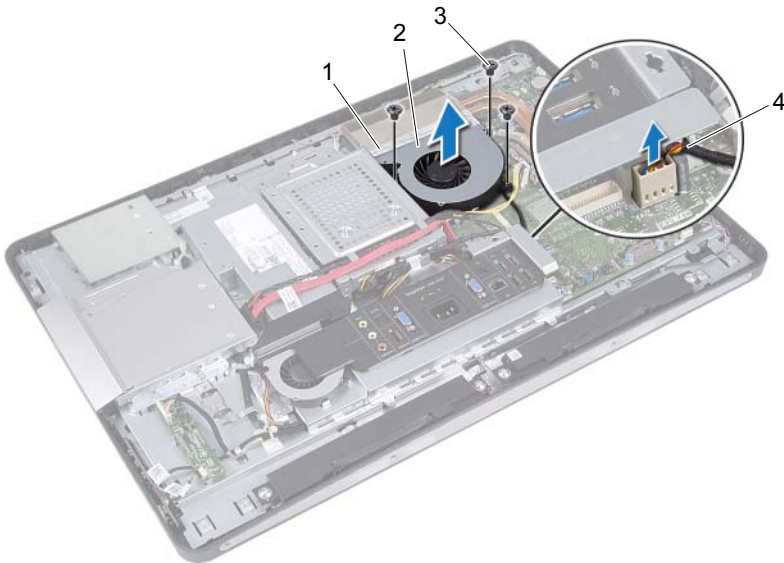

- | | |
|------------------------|--|
| 1 αλουμινένια μεμβράνη | 2 ανεμιστήρας ψύκτρας επεξεργαστή |
| 3 βίδες (3) | 4 καλώδιο ανεμιστήρα ψύκτρας επεξεργαστή |

Επανατοποθέτηση του ανεμιστήρα ψύκτρας επεξεργαστή

Διαδικασία

- 1 Ευθυγραμμίστε τις οπές των βιδών στον ανεμιστήρα ψύκτρας επεξεργαστή με τις οπές των βιδών στο πλαίσιο.
- 2 Επανατοποθετήστε τις βίδες που συγκρατούν τον ανεμιστήρα της ψύκτρας επεξεργαστή στο πλαίσιο.
- 3 Συνδέστε το καλώδιο του ανεμιστήρα ψύκτρας επεξεργαστή στο σύνδεσμά του στην πλακέτα συστήματος.
- 4 Προσκολλήστε την αλουμινένια μεμβράνη στον ανεμιστήρα ψύκτρας επεξεργαστή πάνω στην ψύκτρα του επεξεργαστή.

Απαραίτητες εργασίες μετά τη διαδικασία

- 1 Επανατοποθετήστε τη θωράκιση της πλακέτας συστήματος.
Δείτε "Επανατοποθέτηση της θωράκισης της πλακέτας συστήματος" στη σελίδα 55.
- 2 Επανατοποθετήστε το υποστήριγμα VESA.
Δείτε "Επανατοποθέτηση του υποστηρίγματος VESA" στη σελίδα 48.
- 3 Επανατοποθετήστε το πίσω κάλυμμα.
Δείτε "Επανατοποθέτηση του πίσω καλύμματος" στη σελίδα 26.
- 4 Επανατοποθετήστε τη βάση.
Δείτε "Επανατοποθέτηση της βάσης" στη σελίδα 24.
- 5 Ακολουθήστε τις οδηγίες που αναφέρει η ενότητα "Μετά την εργασία στο εσωτερικό του υπολογιστή" στη σελίδα 15.

Επεξεργαστής



ΠΡΟΕΙΔΟΠΟΙΗΣΗ: Προτού εκτελέσετε οποιαδήποτε εργασία στο εσωτερικό του υπολογιστή σας, διαβάστε τις πληροφορίες που παραλάβετε μαζί του και αφορούν θέματα ασφάλειας και ακολουθήστε τα βήματα που περιγράφει η ενότητα "Πριν ξεκινήσετε" στη σελίδα 11. Για πρόσθετες πληροφορίες σχετικά με τις άριστες πρακτικές σε θέματα ασφάλειας, ανατρέξτε στην αρχική σελίδα του ιστοτόπου για τη συμμόρφωση προς τις κανονιστικές διατάξεις στην ιστοσελίδα www.dell.com/regulatory_compliance.

Αφαίρεση του επεξεργαστή

Προϋποθέσεις

- 1 Αφαιρέστε τη βάση. Δείτε "Αφαίρεση της βάσης" στη σελίδα 21.
- 2 Αφαιρέστε το πίσω κάλυμμα.
Δείτε "Αφαίρεση του πίσω καλύμματος" στη σελίδα 25.
- 3 Αφαιρέστε το υποστήριγμα VESA.
Δείτε "Αφαίρεση του υποστηρίγματος VESA" στη σελίδα 47.
- 4 Αφαιρέστε τη θωράκιση της πλακέτας συστήματος.
Δείτε "Αφαίρεση της θωράκισης της πλακέτας συστήματος" στη σελίδα 53.
- 5 Αφαιρέστε την ψύκτρα του επεξεργαστή.
Δείτε "Αφαίρεση της ψύκτρας του επεξεργαστή" στη σελίδα 65.

Διαδικασία

- 1** Πιέστε το μοχλό απελευθέρωσης προς τα κάτω στο κάλυμμα του επεξεργαστή και σπρώξτε τον προς τα έξω, για να τον απελευθερώσετε από τη γλωττίδα που τον συγκρατεί.
- 2** Επεκτείνετε το μοχλό απελευθέρωσης για να ανοίξετε το κάλυμμα του επεξεργαστή.
Αφήστε το μοχλό απελευθέρωσης εκτεταμένο στη θέση απελευθέρωσης για να είναι έτοιμος για την τοποθέτηση του νέου επεξεργαστή.
- 3** Ανασηκώστε προσεκτικά τον επεξεργαστή για να τον βγάλετε από την υποδοχή.

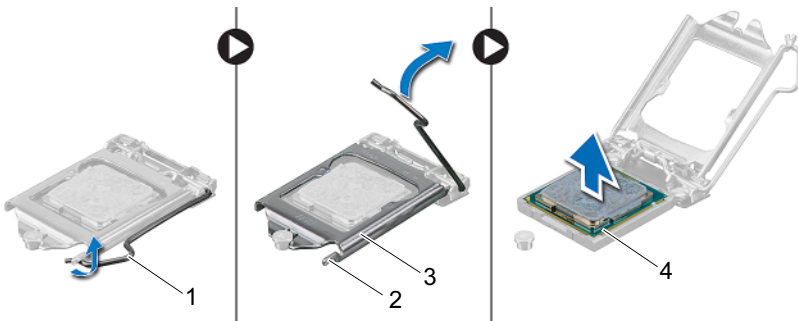

- | | | | |
|---|----------------------|---|--------------|
| 1 | μοχλός απελευθέρωσης | 2 | γλωττίδα |
| 3 | κάλυμμα επεξεργαστή | 4 | επεξεργαστής |

Επανατοποθέτηση του επεξεργαστή

Διαδικασία

- 1 Ανοίξτε τη συσκευασία του καινούργιου επεξεργαστή, προσέχοντας να μην ακουμπήσετε την κάτω πλευρά του.

△ **ΠΡΟΣΟΧΗ:** Γειωθείτε αγγίζοντας μια άβαφη μεταλλική επιφάνεια.

△ **ΠΡΟΣΟΧΗ:** Πρέπει να τοποθετήσετε σωστά τον επεξεργαστή στην υποδοχή για να αποφύγετε το ενδεχόμενο πρόκλησης μόνιμης ζημιάς στον επεξεργαστή.

- 2 Εάν ο μοχλός απελευθέρωσης στην υποδοχή δεν βρίσκεται σε πλήρη έκταση, φέρτε τον σε αυτή τη θέση.
- 3 Ευθυγραμμίστε τις εγκοπές ευθυγράμμισης του επεξεργαστή με τις γλωττίδες ευθυγράμμισης στην υποδοχή.
- 4 Ευθυγραμμίστε τις γωνίες της ακίδας 1 του επεξεργαστή και της υποδοχής και τοποθετήστε τον επεξεργαστή στην υποδοχή του επεξεργαστή. Βάλτε την άκρη του επεξεργαστή στην υποδοχή και βεβαιωθείτε ότι είναι σωστά τοποθετημένος.

△ **ΠΡΟΣΟΧΗ:** Διασφαλίστε ότι η εγκοπή του καλύμματος του επεξεργαστή βρίσκεται κάτω από τη θέση ευθυγράμμισης.

- 5 Όταν ο επεξεργαστής έχει εφαρμόσει καλά στην υποδοχή, κλείστε το κάλυμμα του επεξεργαστή.
- 6 Στρέψτε τον μοχλό απελευθέρωσης προς τα κάτω και τοποθετήστε τον κάτω από τη γλωττίδα στο κάλυμμα του επεξεργαστή.

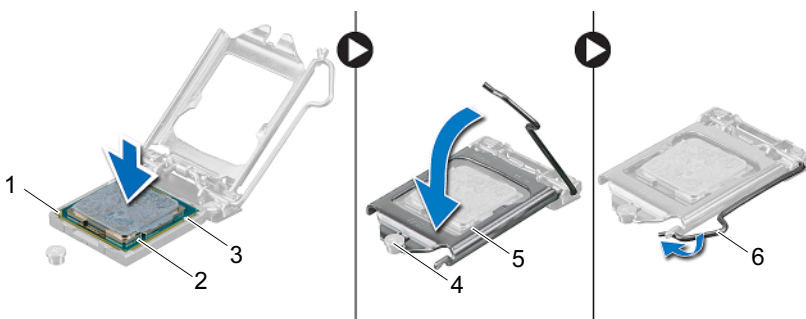

- | | | | |
|---|------------------------------|---|----------------------|
| 1 | δείκτης ακίδας 1 επεξεργαστή | 2 | επεξεργαστής |
| 3 | εγκοπές ευθυγράμμισης (2) | 4 | θέση ευθυγράμμισης |
| 5 | κάλυμμα επεξεργαστή | 6 | μοχλός απελευθέρωσης |

- 7 Καθαρίστε τη θερμοαγώγιμη πάστα από την ψύκτρα.
- 8 Απλώστε την καινούρια θερμοαγώγιμη πάστα στο πάνω μέρος του επεξεργαστή.

△ ΠΡΟΣΟΧΗ: Φροντίστε να τοποθετήσετε καινούρια θερμοαγώγιμη πάστα. Η εφαρμογή καινούριας θερμοαγώγιμης πάστας είναι ζωτικής σημασίας για τη διασφάλιση επαρκούς θερμικής μόνωσης, η οποία αποτελεί προϋπόθεση για τη βέλτιστη λειτουργία του επεξεργαστή.

Απαραίτητες εργασίες μετά τη διαδικασία

- 1 Επανατοποθετήστε την ψύκτρα του επεξεργαστή.
Δείτε "Επανατοποθέτηση της ψύκτρας του επεξεργαστή" στη σελίδα 67.
- 2 Επανατοποθετήστε τη θωράκιση της πλακέτας συστήματος.
Δείτε "Επανατοποθέτηση της θωράκισης της πλακέτας συστήματος" στη σελίδα 55.
- 3 Επανατοποθετήστε το υποστήριγμα VESA.
Δείτε "Επανατοποθέτηση του υποστηρίγματος VESA" στη σελίδα 48.
- 4 Επανατοποθετήστε το πίσω κάλυμμα.
Δείτε "Επανατοποθέτηση του πίσω καλύμματος" στη σελίδα 26.
- 5 Επανατοποθετήστε τη βάση.
Δείτε "Επανατοποθέτηση της βάσης" στη σελίδα 24.
- 6 Ακολουθήστε τις οδηγίες που αναφέρει η ενότητα "Μετά την εργασία στο εσωτερικό του υπολογιστή" στη σελίδα 15.

Υποστήριγμα ανεμιστήρα τροφοδοτικού

! ΠΡΟΕΙΔΟΠΟΙΗΣΗ: Προτού εκτελέσετε οποιαδήποτε εργασία στο εσωτερικό του υπολογιστή σας, διαβάστε τις πληροφορίες που παραλάβετε μαζί του και αφορούν θέματα ασφάλειας και ακολουθήστε τα βήματα που περιγράφει η ενότητα "Πριν ξεκινήσετε" στη σελίδα 11. Για πρόσθετες πληροφορίες σχετικά με τις άριστες πρακτικές σε θέματα ασφάλειας, ανατρέξτε στην αρχική σελίδα του ιστοτόπου για τη συμμόρφωση προς τις κανονιστικές διατάξεις στην ιστοσελίδα www.dell.com/regulatory_compliance.

Αφαίρεση του υποστηρίγματος ανεμιστήρα τροφοδοτικού

Προϋποθέσεις

- 1 Αφαιρέστε τη βάση. Δείτε "Αφαίρεση της βάσης" στη σελίδα 21.
- 2 Αφαιρέστε το πίσω κάλυμμα.
Δείτε "Αφαίρεση του πίσω καλύμματος" στη σελίδα 25.

Διαδικασία

- 1 Αφαιρέστε τη βίδα που συγκρατεί το υποστήριγμα ανεμιστήρα τροφοδοτικού στο πλαίσιο.
- 2 Ανασηκώστε το υποστήριγμα ανεμιστήρα τροφοδοτικού και αφαιρέστε το από το πλαίσιο.



1 βίδα

2 υποστήριγμα ανεμιστήρα τροφοδοτικού

Επανατοποθέτηση του υποστήριγματος ανεμιστήρα τροφοδοτικού

Διαδικασία

- 1 Ευθυγραμμίστε την οπή της βίδας στο υποστήριγμα ανεμιστήρα τροφοδοτικού με την οπή της βίδας στο πλαίσιο.
- 2 Επανατοποθετήστε τη βίδα που συγκρατεί το υποστήριγμα ανεμιστήρα τροφοδοτικού στο πλαίσιο.

Απαραίτητες εργασίες μετά τη διαδικασία

- 1 Επανατοποθετήστε το πίσω κάλυμμα.
Δείτε "Επανατοποθέτηση του πίσω καλύμματος" στη σελίδα 26.
- 2 Επανατοποθετήστε τη βάση.
Δείτε "Επανατοποθέτηση της βάσης" στη σελίδα 24.
- 3 Ακολουθήστε τις οδηγίες που αναφέρει η ενότητα "Μετά την εργασία στο εσωτερικό του υπολογιστή" στη σελίδα 15.

Κάλυμμα I/O

 **ΠΡΟΕΙΔΟΠΟΙΗΣΗ:** Προτού εκτελέσετε οποιαδήποτε εργασία στο εσωτερικό του υπολογιστή σας, διαβάστε τις πληροφορίες που παραλάβετε μαζί του και αφορούν θέματα ασφάλειας και ακολουθήστε τα βήματα που περιγράφει η ενότητα "Πριν ξεκινήσετε" στη σελίδα 11. Για πρόσθετες πληροφορίες σχετικά με τις άριστες πρακτικές σε θέματα ασφάλειας, ανατρέξτε στην αρχική σελίδα του ιστοτόπου για τη συμμόρφωση προς τις κανονιστικές διατάξεις στην ιστοσελίδα www.dell.com/regulatory_compliance.

Αφαίρεση του καλύμματος I/O

Προϋποθέσεις

- 1 Αφαιρέστε τη βάση. Δείτε "Αφαίρεση της βάσης" στη σελίδα 21.
- 2 Αφαιρέστε το πίσω κάλυμμα.
Δείτε "Αφαίρεση του πίσω καλύμματος" στη σελίδα 25.

Διαδικασία

Ανασηκώστε απαλά το κάλυμμα I/O για να το αποδεσμεύσετε από τις γλωττίδες που το συγκρατούν στο πλαίσιο.

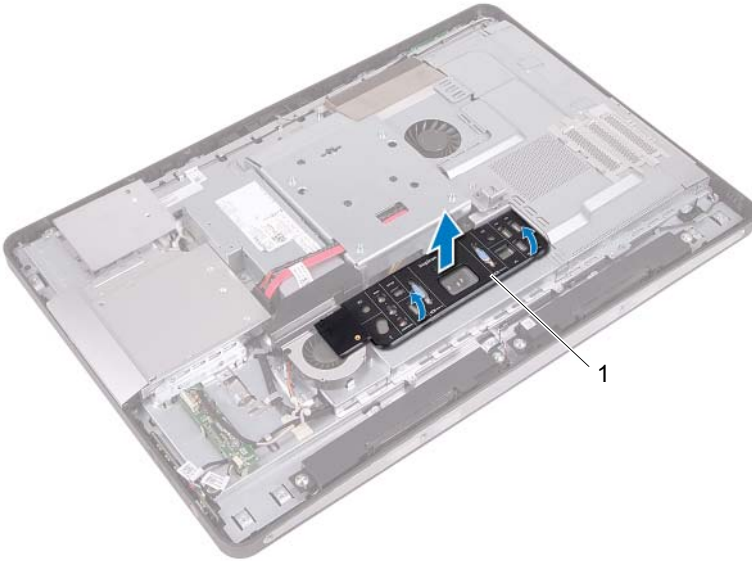

1 κάλυμμα I/O

Επανατοποθέτηση του καλύμματος I/O

Διαδικασία

Τοποθετήστε το κάλυμμα I/O πάνω στη θωράκιση της πλακέτας I/O και κουμπώστε το στη θέση του.

Απαραίτητες εργασίες μετά τη διαδικασία

- 1** Επανατοποθετήστε το πίσω κάλυμμα.
Δείτε "Επανατοποθέτηση του πίσω καλύμματος" στη σελίδα 26.
- 2** Επανατοποθετήστε τη βάση.
Δείτε "Επανατοποθέτηση της βάσης" στη σελίδα 24.
- 3** Ακολουθήστε τις οδηγίες που αναφέρει η ενότητα "Μετά την εργασία στο εσωτερικό του υπολογιστή" στη σελίδα 15.

Θωράκιση πλακέτας I/O

 **ΠΡΟΕΙΔΟΠΟΙΗΣΗ:** Προτού εκτελέσετε οποιαδήποτε εργασία στο εσωτερικό του υπολογιστή σας, διαβάστε τις πληροφορίες που παραλάβετε μαζί του και αφορούν θέματα ασφάλειας και ακολουθήστε τα βήματα που περιγράφει η ενότητα "Πριν ξεκινήσετε" στη σελίδα 11. Για πρόσθετες πληροφορίες σχετικά με τις άριστες πρακτικές σε θέματα ασφάλειας, ανατρέξτε στην αρχική σελίδα του ιστοτόπου για τη συμμόρφωση προς τις κανονιστικές διατάξεις στην ιστοσελίδα www.dell.com/regulatory_compliance.

Αφαίρεση της θωράκισης της πλακέτας I/O

Προϋποθέσεις

- 1 Αφαιρέστε τη βάση. Δείτε "Αφαίρεση της βάσης" στη σελίδα 21.
- 2 Αφαιρέστε το πίσω κάλυμμα.
Δείτε "Αφαίρεση του πίσω καλύμματος" στη σελίδα 25.
- 3 Αφαιρέστε το υποστήριγμα VESA.
Δείτε "Αφαίρεση του υποστηρίγματος VESA" στη σελίδα 47.
- 4 Αφαιρέστε τη θωράκιση της πλακέτας συστήματος.
Δείτε "Αφαίρεση της θωράκισης της πλακέτας συστήματος" στη σελίδα 53.
- 5 Αφαιρέστε το υποστήριγμα ανεμιστήρα τροφοδοτικού.
Δείτε "Αφαίρεση του υποστηρίγματος ανεμιστήρα τροφοδοτικού" στη σελίδα 77.
- 6 Αφαιρέστε το κάλυμμα I/O.
Δείτε "Αφαίρεση του καλύμματος I/O" στη σελίδα 81.

Διαδικασία

- 1 Αφαιρέστε τις βίδες που συγκρατούν τη θύρα τροφοδοσίας στη θωράκιση της πλακέτας I/O.
- 2 Αφαιρέστε τη βίδα που συγκρατεί την πλακέτα ελέγχου τροφοδοσίας στη θωράκιση της πλακέτας I/O.
- 3 Αφαιρέστε τις βίδες που συγκρατούν τη θωράκιση της πλακέτας I/O στο πλαίσιο.
- 4 Γυρίστε ανάποδα τη θωράκιση της πλακέτας I/O και τοποθετήστε την στη θήκη του σκληρού δίσκου.



- | | | | |
|---|-----------------------------|---|-----------------------|
| 1 | πλακέτα ελέγχου τροφοδοσίας | 2 | βίδες (7) |
| 3 | θύρα τροφοδοσίας | 4 | θωράκιση πλακέτας I/O |

- 5 Περάστε συρτά τη θύρα τροφοδοσίας και την πλακέτα ελέγχου τροφοδοσίας μέσω της θυρίδας στη θωράκιση της πλακέτας I/O.
- 6 Αποσυνδέστε το καλώδιο ανεμιστήρα τροφοδοτικού από τους συνδέσμους τους στην πλακέτα συστήματος.
- 7 Ανασηκώστε και αφαιρέστε τη θωράκιση της πλακέτας I/O από το πλαίσιο.

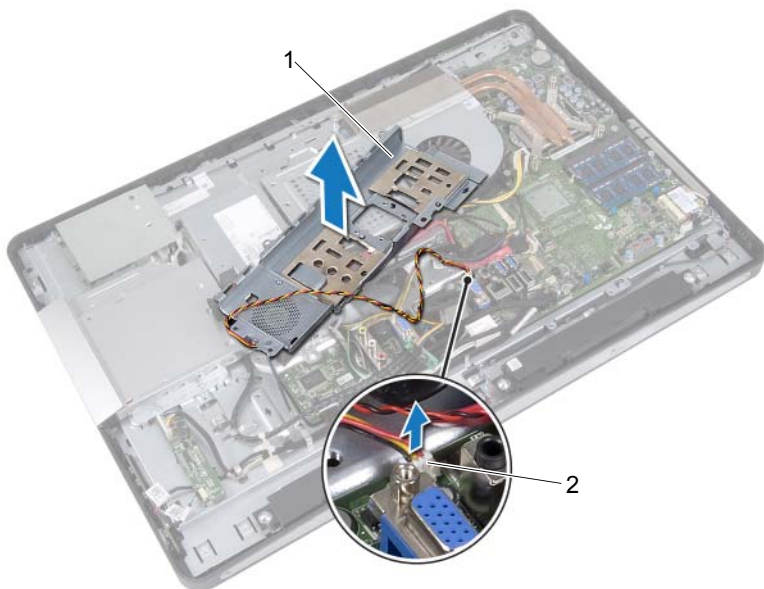

1 θωράκιση πλακέτας I/O

2 καλώδιο ανεμιστήρα τροφοδοτικού

Επανατοποθέτηση της θωράκισης της πλακέτας I/O

Διαδικασία

- 1 Συνδέστε το καλώδιο ανεμιστήρα τροφοδοτικού στους συνδέσμους τους στην πλακέτα συστήματος.
- 2 Περάστε συρτά τη θύρα τροφοδοσίας και την πλακέτα ελέγχου τροφοδοσίας μέσω της θυρίδας στη θωράκιση της πλακέτας I/O.
- 3 Ευθυγραμμίστε τις οπές βιδών στη θωράκιση της πλακέτας I/O με τις οπές βιδών στο πλαίσιο.
- 4 Επανατοποθετήστε τις βίδες που συγκρατούν τη θωράκιση της πλακέτας I/O στο πλαίσιο.
- 5 Επανατοποθετήστε τη βίδα που συγκρατεί την πλακέτα ελέγχου τροφοδοσίας στη θωράκιση της πλακέτας I/O.
- 6 Επανατοποθετήστε τις βίδες που συγκρατούν τη θύρα τροφοδοσίας στη θωράκιση της πλακέτας I/O.

Απαραίτητες εργασίες μετά τη διαδικασία

- 1 Επανατοποθετήστε το κάλυμμα I/O.
Δείτε "Επανατοποθέτηση του καλύμματος I/O" στη σελίδα 83.
- 2 Επανατοποθετήστε το υποστήριγμα ανεμιστήρα τροφοδοτικού.
Δείτε "Επανατοποθέτηση του υποστηρίγματος ανεμιστήρα τροφοδοτικού" στη σελίδα 79.
- 3 Επανατοποθετήστε τη θωράκιση της πλακέτας συστήματος.
Δείτε "Επανατοποθέτηση της θωράκισης της πλακέτας συστήματος" στη σελίδα 55.
- 4 Επανατοποθετήστε το υποστήριγμα VESA.
Δείτε "Επανατοποθέτηση του υποστηρίγματος VESA" στη σελίδα 48.
- 5 Επανατοποθετήστε το πίσω κάλυμμα.
Δείτε "Επανατοποθέτηση του πίσω καλύμματος" στη σελίδα 26.
- 6 Επανατοποθετήστε τη βάση.
Δείτε "Επανατοποθέτηση της βάσης" στη σελίδα 24.
- 7 Ακολουθήστε τις οδηγίες που αναφέρει η ενότητα "Μετά την εργασία στο εσωτερικό του υπολογιστή" στη σελίδα 15.

Μονάδα τροφοδοτικού



ΠΡΟΕΙΔΟΠΟΙΗΣΗ: Προτού εκτελέσετε οποιαδήποτε εργασία στο εσωτερικό του υπολογιστή σας, διαβάστε τις πληροφορίες που παραλάβατε μαζί του και αφορούν θέματα ασφάλειας και ακολουθήστε τα βήματα που περιγράφει η ενότητα "Πριν ξεκινήσετε" στη σελίδα 11. Για πρόσθετες πληροφορίες σχετικά με τις άριστες πρακτικές σε θέματα ασφάλειας, ανατρέξτε στην αρχική σελίδα του ιστοτόπου για τη συμμόρφωση προς τις κανονιστικές διατάξεις στην ιστοσελίδα www.dell.com/regulatory_compliance.

Αφαίρεση της μονάδας του τροφοδοτικού

Προϋποθέσεις

- 1 Αφαιρέστε τη βάση. Δείτε "Αφαίρεση της βάσης" στη σελίδα 21.
- 2 Αφαιρέστε το πίσω κάλυμμα.
Δείτε "Αφαίρεση του πίσω καλύμματος" στη σελίδα 25.
- 3 Αφαιρέστε το υποστήριγμα VESA.
Δείτε "Αφαίρεση του υποστηρίγματος VESA" στη σελίδα 47.
- 4 Αφαιρέστε τη θωράκιση της πλακέτας συστήματος.
Δείτε "Αφαίρεση της θωράκισης της πλακέτας συστήματος" στη σελίδα 53.
- 5 Αφαιρέστε το υποστήριγμα ανεμιστήρα τροφοδοτικού.
Δείτε "Αφαίρεση του υποστηρίγματος ανεμιστήρα τροφοδοτικού" στη σελίδα 77.
- 6 Αφαιρέστε το κάλυμμα I/O.
Δείτε "Αφαίρεση του καλύμματος I/O" στη σελίδα 81.
- 7 Αφαιρέστε τη θωράκιση της πλακέτας I/O.
Δείτε "Αφαίρεση της θωράκισης της πλακέτας I/O" στη σελίδα 85.

Διαδικασία

- 1 Αποσυνδέστε το καλώδιο κεντρικής τροφοδοσίας και το καλώδιο τροφοδοσίας του επεξεργαστή από τους συνδέσμους τους στην πλακέτα συστήματος.
- 2 Αφαιρέστε το καλώδιο κεντρικής τροφοδοσίας και το καλώδιο τροφοδοσίας του επεξεργαστή από τους οδηγούς τους στο πλαίσιο.
- 3 Αφαιρέστε το καλώδιο της θύρας τροφοδοτικού από τους οδηγούς του στο πλαίσιο.
- 4 Αφαιρέστε τις βίδες που συγκρατούν τη μονάδα τροφοδοτικού στο πλαίσιο.
- 5 Ανασηκώστε τη μονάδα τροφοδοτικού και αφαιρέστε την από το πλαίσιο.

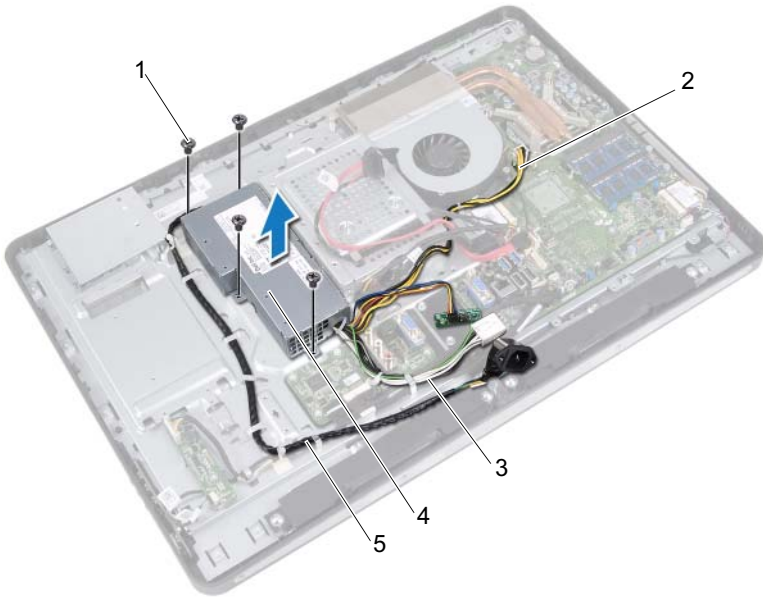

- | | |
|---------------------------------|-----------------------------------|
| 1 βίδες (4) | 2 καλώδιο τροφοδοσίας επεξεργαστή |
| 3 καλώδιο κεντρικής τροφοδοσίας | 4 μονάδα τροφοδοτικού |
| 5 καλώδιο θύρας τροφοδοσίας | |

Επανατοποθέτηση της μονάδας του τροφοδοτικού

Διαδικασία

- 1 Ευθυγραμμίστε τις οπές για τις βίδες στη μονάδα του τροφοδοτικού με τις οπές για τις βίδες στο πλαίσιο.
- 2 Επανατοποθετήστε τις βίδες που συγκρατούν τη μονάδα τροφοδοτικού στο πλαίσιο.
- 3 Περάστε το καλώδιο της θύρας τροφοδοτικού στους οδηγούς του στο πλαίσιο.
- 4 Περάστε το καλώδιο κεντρικής τροφοδοσίας και το καλώδιο τροφοδοσίας του επεξεργαστή στους οδηγούς τους στο πλαίσιο.
- 5 Συνδέστε το καλώδιο κεντρικής τροφοδοσίας και το καλώδιο τροφοδοσίας του επεξεργαστή στους συνδέσμους τους στην πλακέτα συστήματος.

Απαραίτητες εργασίες μετά τη διαδικασία

- 1 Επανατοποθετήστε τη θωράκιση της πλακέτας I/O.
Δείτε "Επανατοποθέτηση της θωράκισης της πλακέτας I/O" στη σελίδα 88.
- 2 Επανατοποθετήστε το κάλυμμα I/O.
Δείτε "Επανατοποθέτηση του καλύμματος I/O" στη σελίδα 83.
- 3 Επανατοποθετήστε το υποστήριγμα ανεμιστήρα τροφοδοτικού.
Δείτε "Επανατοποθέτηση του υποστηρίγματος ανεμιστήρα τροφοδοτικού" στη σελίδα 79.
- 4 Επανατοποθετήστε τη θωράκιση της πλακέτας συστήματος.
Δείτε "Επανατοποθέτηση της θωράκισης της πλακέτας συστήματος" στη σελίδα 55.
- 5 Επανατοποθετήστε το υποστήριγμα VESA.
Δείτε "Επανατοποθέτηση του υποστηρίγματος VESA" στη σελίδα 48.
- 6 Επανατοποθετήστε το πίσω κάλυμμα.
Δείτε "Επανατοποθέτηση του πίσω καλύμματος" στη σελίδα 26.
- 7 Επανατοποθετήστε τη βάση.
Δείτε "Επανατοποθέτηση της βάσης" στη σελίδα 24.

- 8 Ακολουθήστε τις οδηγίες που αναφέρει η ενότητα "Μετά την εργασία στο εσωτερικό του υπολογιστή" στη σελίδα 15.

Ανεμιστήρας τροφοδοτικού

! **ΠΡΟΕΙΔΟΠΟΙΗΣΗ:** Προτού εκτελέσετε οποιαδήποτε εργασία στο εσωτερικό του υπολογιστή σας, διαβάστε τις πληροφορίες που παραλάβατε μαζί του και αφορούν θέματα ασφάλειας και ακολουθήστε τα βήματα που περιγράφει η ενότητα "Πριν ξεκινήσετε" στη σελίδα 11. Για πρόσθετες πληροφορίες σχετικά με τις άριστες πρακτικές σε θέματα ασφάλειας, ανατρέξτε στην αρχική σελίδα του ιστοτόπου για τη συμμόρφωση προς τις κανονιστικές διατάξεις στην ιστοσελίδα www.dell.com/regulatory_compliance.

Αφαίρεση του ανεμιστήρα του τροφοδοτικού

Προϋποθέσεις

- 1 Αφαιρέστε τη βάση. Δείτε "Αφαίρεση της βάσης" στη σελίδα 21.
- 2 Αφαιρέστε το πίσω κάλυμμα.
Δείτε "Αφαίρεση του πίσω καλύμματος" στη σελίδα 25.
- 3 Αφαιρέστε το υποστήριγμα VESA.
Δείτε "Αφαίρεση του υποστηρίγματος VESA" στη σελίδα 47.
- 4 Αφαιρέστε τη θωράκιση της πλακέτας συστήματος.
Δείτε "Αφαίρεση της θωράκισης της πλακέτας συστήματος" στη σελίδα 53.
- 5 Αφαιρέστε το υποστήριγμα ανεμιστήρα τροφοδοτικού.
Δείτε "Αφαίρεση του υποστηρίγματος ανεμιστήρα τροφοδοτικού" στη σελίδα 77.
- 6 Αφαιρέστε το κάλυμμα I/O.
Δείτε "Αφαίρεση του καλύμματος I/O" στη σελίδα 81.
- 7 Αφαιρέστε τη θωράκιση της πλακέτας I/O.
Δείτε "Αφαίρεση της θωράκισης της πλακέτας I/O" στη σελίδα 85.

Διαδικασία

- 1 Αφαιρέστε τις βίδες που συγκρατούν τον ανεμιστήρα του τροφοδοτικού στη θωράκιση της πλακέτας I/O.
- 2 Ανασηκώστε τον ανεμιστήρα του τροφοδοτικού και αφαιρέστε τον από τη θωράκιση της πλακέτας I/O.

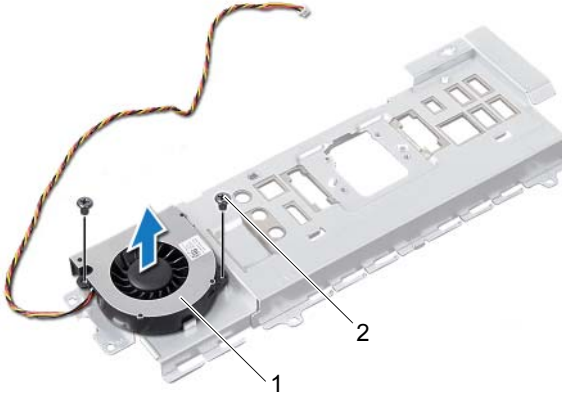

- 1 ανεμιστήρας τροφοδοτικού 2 βίδες (2)

Επανατοποθέτηση του ανεμιστήρα του τροφοδοτικού

Διαδικασία

- 1 Ευθυγραμμίστε τις οπές για τις βίδες στον ανεμιστήρα του τροφοδοτικού με τις οπές για τις βίδες στη θωράκιση της πλακέτας I/O.
- 2 Επανατοποθετήστε τις βίδες που συγκρατούν τον ανεμιστήρα του τροφοδοτικού στη θωράκιση της πλακέτας I/O.

Απαραίτητες εργασίες μετά τη διαδικασία

- 1 Επανατοποθετήστε τη θωράκιση της πλακέτας I/O.
Δείτε "Επανατοποθέτηση της θωράκισης της πλακέτας I/O" στη σελίδα 88.
- 2 Επανατοποθετήστε το κάλυμμα I/O.
Δείτε "Επανατοποθέτηση του καλύμματος I/O" στη σελίδα 83.
- 3 Επανατοποθετήστε το υποστήριγμα ανεμιστήρα τροφοδοτικού.
Δείτε "Επανατοποθέτηση του υποστηρίγματος ανεμιστήρα τροφοδοτικού" στη σελίδα 79.
- 4 Επανατοποθετήστε τη θωράκιση της πλακέτας συστήματος.
Δείτε "Επανατοποθέτηση της θωράκισης της πλακέτας συστήματος" στη σελίδα 55.
- 5 Επανατοποθετήστε το υποστήριγμα VESA.
Δείτε "Επανατοποθέτηση του υποστηρίγματος VESA" στη σελίδα 48.
- 6 Επανατοποθετήστε το πίσω κάλυμμα.
Δείτε "Επανατοποθέτηση του πίσω καλύμματος" στη σελίδα 26.
- 7 Επανατοποθετήστε τη βάση.
Δείτε "Επανατοποθέτηση της βάσης" στη σελίδα 24.
- 8 Ακολουθήστε τις οδηγίες που αναφέρει η ενότητα "Μετά την εργασία στο εσωτερικό του υπολογιστή" στη σελίδα 15.

Πλακέτα I/O



ΠΡΟΕΙΔΟΠΟΙΗΣΗ: Προτού εκτελέσετε οποιαδήποτε εργασία στο εσωτερικό του υπολογιστή σας, διαβάστε τις πληροφορίες που παραλάβατε μαζί του και αφορούν θέματα ασφάλειας και ακολουθήστε τα βήματα που περιγράφει η ενότητα "Πριν ξεκινήσετε" στη σελίδα 11. Για πρόσθετες πληροφορίες σχετικά με τις άριστες πρακτικές σε θέματα ασφάλειας, ανατρέξτε στην αρχική σελίδα του ιστοτόπου για τη συμμόρφωση προς τις κανονιστικές διατάξεις στην ιστοσελίδα www.dell.com/regulatory_compliance.

Αφαίρεση της πλακέτας I/O

Προϋποθέσεις

- 1 Αφαιρέστε τη βάση. Δείτε "Αφαίρεση της βάσης" στη σελίδα 21.
- 2 Αφαιρέστε το πίσω κάλυμμα.
Δείτε "Αφαίρεση του πίσω καλύμματος" στη σελίδα 25.
- 3 Αφαιρέστε το υποστήριγμα VESA.
Δείτε "Αφαίρεση του υποστηρίγματος VESA" στη σελίδα 47.
- 4 Αφαιρέστε τη θωράκιση της πλακέτας συστήματος.
Δείτε "Αφαίρεση της θωράκισης της πλακέτας συστήματος" στη σελίδα 53.
- 5 Αφαιρέστε το υποστήριγμα ανεμιστήρα τροφοδοτικού.
Δείτε "Αφαίρεση του υποστηρίγματος ανεμιστήρα τροφοδοτικού" στη σελίδα 77.
- 6 Αφαιρέστε το κάλυμμα I/O.
Δείτε "Αφαίρεση του καλύμματος I/O" στη σελίδα 81.
- 7 Αφαιρέστε τη θωράκιση της πλακέτας I/O.
Δείτε "Αφαίρεση της θωράκισης της πλακέτας I/O" στη σελίδα 85.

Διαδικασία

- 1 Αποσυνδέστε το καλώδιο κεντρικής τροφοδοσίας από το σύνδεσμό του στην πλακέτα συστήματος και απομακρύνετε το από την πλακέτα I/O.
- 2 Αφαιρέστε τη βίδα που συγκρατεί το καλώδιο γείωσης στο πλαίσιο.
- 3 Αποσυνδέστε το καλώδιο της οθόνης και το καλώδιο εισόδου AV από τους συνδέσμους τους στην πλακέτα I/O.



- | | |
|---------------------------------|----------------------|
| 1 καλώδιο οθόνης | 2 καλώδιο εισόδου AV |
| 3 καλώδιο γείωσης | 4 βίδα |
| 5 καλώδιο κεντρικής τροφοδοσίας | |

- 4 Αφαιρέστε τις βίδες που συγκρατούν την πλακέτα I/O στο πλαίσιο.
- 5 Ανασηκώστε και αφαιρέστε την πλακέτα I/O από το πλαίσιο.

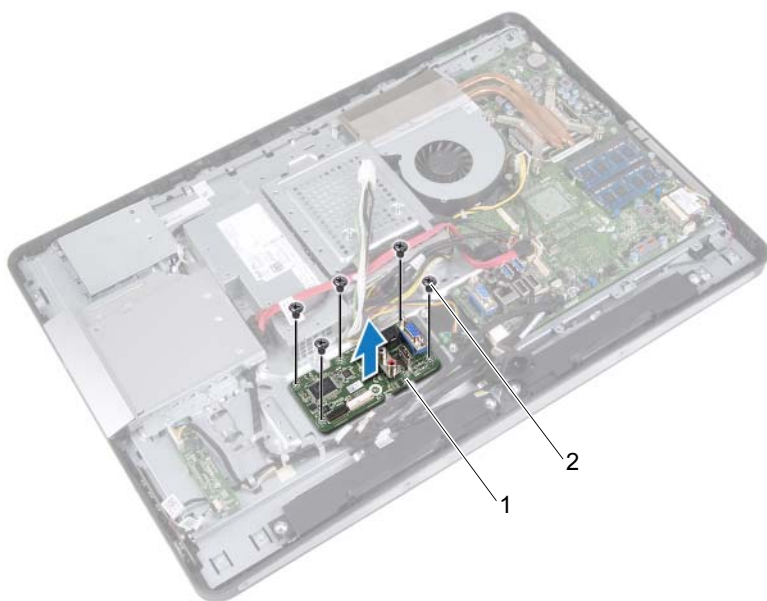

1 πλακέτα I/O

2 βίδες (5)

Επανατοποθέτηση της πλακέτας I/O

Διαδικασία

- 1 Ευθυγραμμίστε τις οπές βιδών στην πλακέτα I/O με τις οπές βιδών στο πλαίσιο.
- 2 Επανατοποθετήστε τις βίδες που συγκρατούν την πλακέτα I/O στο πλαίσιο.
- 3 Συνδέστε το καλώδιο της οθόνης και το καλώδιο εισόδου AV στους συνδέσμους τους στην πλακέτα I/O.
- 4 Επανατοποθετήστε τη βίδα που συγκρατεί το καλώδιο γείωσης στο πλαίσιο.
- 5 Συνδέστε το καλώδιο κεντρικής τροφοδοσίας στον σύνδεσμό του στην πλακέτα συστήματος.

Απαραίτητες εργασίες μετά τη διαδικασία

- 1 Επανατοποθετήστε τη θωράκιση της πλακέτας I/O.
Δείτε "Επανατοποθέτηση της θωράκισης της πλακέτας I/O" στη σελίδα 88.
- 2 Επανατοποθετήστε το κάλυμμα I/O.
Δείτε "Επανατοποθέτηση του καλύμματος I/O" στη σελίδα 83.
- 3 Επανατοποθετήστε το υποστήριγμα ανεμιστήρα τροφοδοτικού.
Δείτε "Επανατοποθέτηση του υποστηρίγματος ανεμιστήρα τροφοδοτικού" στη σελίδα 79.
- 4 Επανατοποθετήστε τη θωράκιση της πλακέτας συστήματος.
Δείτε "Επανατοποθέτηση της θωράκισης της πλακέτας συστήματος" στη σελίδα 55.
- 5 Επανατοποθετήστε το υποστήριγμα VESA.
Δείτε "Επανατοποθέτηση του υποστηρίγματος VESA" στη σελίδα 48.
- 6 Επανατοποθετήστε το πίσω κάλυμμα.
Δείτε "Επανατοποθέτηση του πίσω καλύμματος" στη σελίδα 26.
- 7 Επανατοποθετήστε τη βάση.
Δείτε "Επανατοποθέτηση της βάσης" στη σελίδα 24.
- 8 Ακολουθήστε τις οδηγίες που αναφέρει η ενότητα "Μετά την εργασία στο εσωτερικό του υπολογιστή" στη σελίδα 15.

Δισκοειδής μπαταρία

⚠ ΠΡΟΕΙΔΟΠΟΙΗΣΗ: Προτού εκτελέσετε οποιαδήποτε εργασία στο εσωτερικό του υπολογιστή σας, διαβάστε τις πληροφορίες που παραλάβετε μαζί του και αφορούν θέματα ασφάλειας και ακολουθήστε τα βήματα που περιγράφει η ενότητα "Πριν ξεκινήσετε" στη σελίδα 11. Για πρόσθετες πληροφορίες σχετικά με τις άριστες πρακτικές σε θέματα ασφάλειας, ανατρέξτε στην αρχική σελίδα του ιστοτόπου για τη συμμόρφωση προς τις κανονιστικές διατάξεις στην ιστοσελίδα www.dell.com/regulatory_compliance.

⚠ ΠΡΟΕΙΔΟΠΟΙΗΣΗ: Η μπαταρία μπορεί να εκραγεί αν δεν εγκατασταθεί σωστά. Αντικαταστήστε την μπαταρία μόνο με ίδιου ή αντίστοιχου τύπου. Απορρίψτε τις χρησιμοποιημένες μπαταρίες σύμφωνα με τις οδηγίες του κατασκευαστή.

Αφαίρεση της δισκοειδούς μπαταρίας

⚠ ΠΡΟΣΟΧΗ: Με την αφαίρεση της δισκοειδούς μπαταρίας γίνεται επαναφορά των ρυθμίσεων BIOS στις προεπιλογές. Συνιστάται να σημειώνετε τις ρυθμίσεις BIOS προτού αφαιρέσετε τη δισκοειδή μπαταρία.

Προϋποθέσεις

- 1 Αφαιρέστε τη βάση. Δείτε "Αφαίρεση της βάσης" στη σελίδα 21.
- 2 Αφαιρέστε το πίσω κάλυμμα.
Δείτε "Αφαίρεση του πίσω καλύμματος" στη σελίδα 25.
- 3 Αφαιρέστε το υποστήριγμα VESA.
Δείτε "Αφαίρεση του υποστηρίγματος VESA" στη σελίδα 47.
- 4 Αφαιρέστε τη θωράκιση της πλακέτας συστήματος.
Δείτε "Αφαίρεση της θωράκισης της πλακέτας συστήματος" στη σελίδα 53.

Διαδικασία

Με μια πλαστική σφήνα ξεσφηνώστε απαλά τη δισκοειδή μπαταρία από την υποδοχή της στην πλακέτα συστήματος.

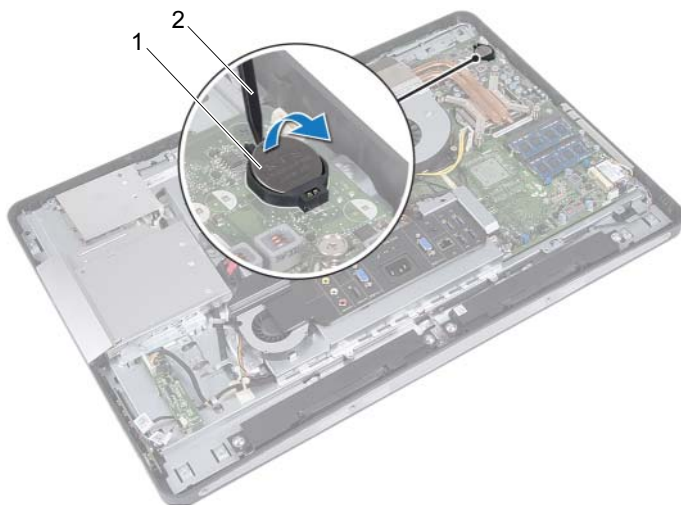

1 δισκοειδής μπαταρία

2 πλαστική σφήνα

Αντικατάσταση της δισκοειδούς μπαταρίας

Διαδικασία

Τοποθετήστε τη δισκοειδή μπαταρία στην υποδοχή της μπαταρίας στην πλακέτα συστήματος, με τον θετικό πόλο προς τα πάνω.

Απαραίτητες εργασίες μετά τη διαδικασία

- 1** Επανατοποθετήστε τη θωράκιση της πλακέτας συστήματος.
Δείτε "Επανατοποθέτηση της θωράκισης της πλακέτας συστήματος" στη σελίδα 55.
- 2** Επανατοποθετήστε το υποστήριγμα VESA.
Δείτε "Επανατοποθέτηση του υποστηρίγματος VESA" στη σελίδα 48.
- 3** Επανατοποθετήστε το πίσω κάλυμμα.
Δείτε "Επανατοποθέτηση του πίσω καλύμματος" στη σελίδα 26.
- 4** Επανατοποθετήστε τη βάση.
Δείτε "Επανατοποθέτηση της βάσης" στη σελίδα 24.
- 5** Ενημερώστε τις ρυθμίσεις BIOS με τις τιμές που σημειώσατε προτού αφαιρέσετε τη δισκοειδή μπαταρία.
Δείτε "Είσοδος στο πρόγραμμα System Setup (Ρύθμιση συστήματος)" στη σελίδα 133.
- 6** Ακολουθήστε τις οδηγίες που αναφέρει η ενότητα "Μετά την εργασία στο εσωτερικό του υπολογιστή" στη σελίδα 15.

Πλακέτα συστήματος



ΠΡΟΕΙΔΟΠΟΙΗΣΗ: Προτού εκτελέσετε οποιαδήποτε εργασία στο εσωτερικό του υπολογιστή σας, διαβάστε τις πληροφορίες που παραλάβατε μαζί του και αφορούν θέματα ασφάλειας και ακολουθήστε τα βήματα που περιγράφει η ενότητα "Πριν ξεκινήσετε" στη σελίδα 11. Για πρόσθετες πληροφορίες σχετικά με τις άριστες πρακτικές σε θέματα ασφάλειας, ανατρέξτε στην αρχική σελίδα του ιστοτόπου για τη συμμόρφωση προς τις κανονιστικές διατάξεις στην ιστοσελίδα www.dell.com/regulatory_compliance.

Αφαίρεση της πλακέτας συστήματος



ΣΗΜΕΙΩΣΗ: Η Ετικέτα εξυπηρέτησης του υπολογιστή σας είναι αποθηκευμένη στην πλακέτα συστήματος. Πρέπει να καταχωρίσετε την ετικέτα εξυπηρέτησης στο BIOS μόλις αντικαταστήσετε την πλακέτα συστήματος.



ΣΗΜΕΙΩΣΗ: Προτού αποσυνδέσετε τα καλώδια από την πλακέτα συστήματος, σημειώστε τη θέση των συνδέσμων ώστε να μπορέσετε να τα επανασυνδέσετε σωστά μόλις επανατοποθετήσετε την πλακέτα συστήματος.

Προϋποθέσεις

- 1 Αφαιρέστε τη βάση. Δείτε "Αφαίρεση της βάσης" στη σελίδα 21.
- 2 Αφαιρέστε το πίσω κάλυμμα.
Δείτε "Αφαίρεση του πίσω καλύμματος" στη σελίδα 25.
- 3 Αφαιρέστε το υποστηρίγμα VESA.
Δείτε "Αφαίρεση του υποστηρίγματος VESA" στη σελίδα 47.
- 4 Αφαιρέστε τη θωράκιση της πλακέτας συστήματος.
Δείτε "Αφαίρεση της θωράκισης της πλακέτας συστήματος" στη σελίδα 53
- 5 Αφαιρέστε τις μονάδες μνήμης.
Δείτε "Αφαίρεση των μονάδων μνήμης" στη σελίδα 39.
- 6 Αφαιρέστε το υποστηρίγμα ανεμιστήρα τροφοδοτικού.
Δείτε "Αφαίρεση του υποστηρίγματος ανεμιστήρα τροφοδοτικού" στη σελίδα 77.

- 7** Αφαιρέστε το κάλυμμα I/O.
Δείτε "Αφαίρεση του καλύμματος I/O" στη σελίδα 81.
- 8** Αφαιρέστε τη θωράκιση της πλακέτας I/O.
Δείτε "Αφαίρεση της θωράκισης της πλακέτας I/O" στη σελίδα 85.
- 9** Αφαιρέστε την ψύκτρα του επεξεργαστή.
Δείτε "Αφαίρεση της ψύκτρας του επεξεργαστή" στη σελίδα 65.
- 10** Αφαιρέστε τον ανεμιστήρα της ψύκτρας του επεξεργαστή.
Δείτε "Αφαίρεση του ανεμιστήρα ψύκτρας επεξεργαστή" στη σελίδα 69.
- 11** Αφαιρέστε τον επεξεργαστή.
Δείτε "Αφαίρεση του επεξεργαστή" στη σελίδα 73.
- 12** Αφαιρέστε τη μίνι κάρτα ασύρματης επικοινωνίας.
Δείτε "Αφαίρεση της μίνι κάρτας ασύρματης επικοινωνίας" στη σελίδα 57.

Διαδικασία

- 1** Αποσυνδέστε όλα τα καλώδια από τους συνδέσμους τους στην πλακέτα συστήματος.
- 2** Αφαιρέστε τις βίδες που συγκρατούν την πλακέτα συστήματος στο πλαίσιο.
- 3** Ανασηκώστε απαλά την πλακέτα συστήματος προς το πλαϊνό τμήμα του υπολογιστή σας και αφαιρέστε την από το πλαίσιο.

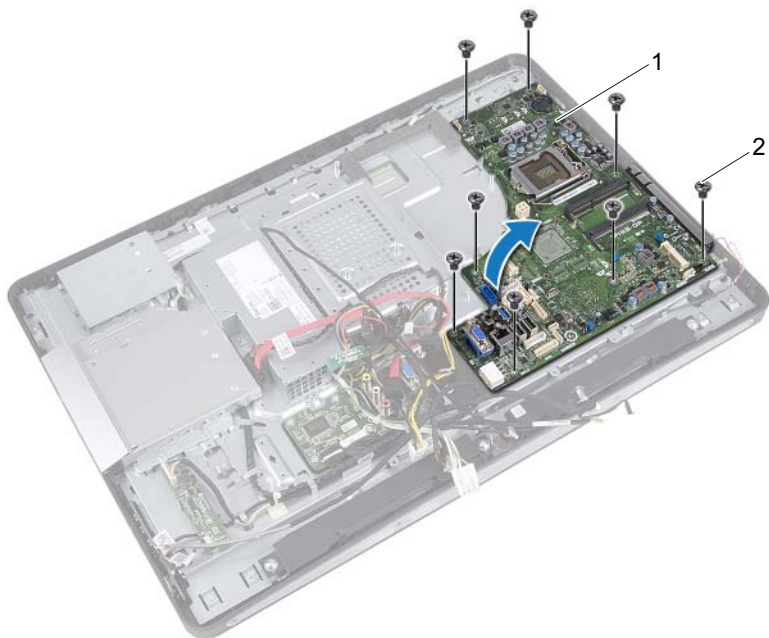

1 μητρική πλακέτα

2 βίδες (8)

Επανατοποθέτηση της πλακέτας συστήματος

Διαδικασία

- 1 Ευθυγραμμίστε τις οπές των βιδών στην πλακέτα συστήματος με τις οπές των βιδών στο πλαίσιο.
- 2 Επανατοποθετήστε τις βίδες που συγκρατούν την πλακέτα συστήματος στο πλαίσιο.
- 3 Συνδέστε όλα τα καλώδια στους συνδέσμους τους στην πλακέτα συστήματος.

Απαραίτητες εργασίες μετά τη διαδικασία

- 1 Επανατοποθετήστε τη μίνι κάρτα ασύρματης επικοινωνίας.
Δείτε "Επανατοποθέτηση της μίνι κάρτας ασύρματης επικοινωνίας" στη σελίδα 59.
- 2 Επανατοποθετήστε τον επεξεργαστή.
Δείτε "Επανατοποθέτηση του επεξεργαστή" στη σελίδα 75.
- 3 Επανατοποθετήστε τον ανεμιστήρα της ψύκτρας του επεξεργαστή.
Δείτε "Επανατοποθέτηση του ανεμιστήρα ψύκτρας επεξεργαστή" στη σελίδα 71.
- 4 Επανατοποθετήστε την ψύκτρα του επεξεργαστή.
Δείτε "Επανατοποθέτηση της ψύκτρας του επεξεργαστή" στη σελίδα 67.
- 5 Επανατοποθετήστε τη θωράκιση της πλακέτας I/O.
Δείτε "Επανατοποθέτηση της θωράκισης της πλακέτας I/O" στη σελίδα 88.
- 6 Επανατοποθετήστε το κάλυμμα I/O.
Δείτε "Επανατοποθέτηση του καλύμματος I/O" στη σελίδα 83.
- 7 Επανατοποθετήστε το υποστήριγμα ανεμιστήρα τροφοδοτικού.
Δείτε "Επανατοποθέτηση του υποστηρίγματος ανεμιστήρα τροφοδοτικού" στη σελίδα 79.
- 8 Επανατοποθετήστε τις μονάδες μνήμης.
Δείτε "Επανατοποθέτηση της μονάδας(-ων) μνήμης" στη σελίδα 42.

- 9 Επανατοποθετήστε τη θωράκιση της πλακέτας συστήματος.
Δείτε "Επανατοποθέτηση της θωράκισης της πλακέτας συστήματος" στη σελίδα 55.
- 10 Επανατοποθετήστε το υποστήριγμα VESA.
Δείτε "Επανατοποθέτηση του υποστηρίγματος VESA" στη σελίδα 48.
- 11 Επανατοποθετήστε το πίσω κάλυμμα.
Δείτε "Επανατοποθέτηση του πίσω καλύμματος" στη σελίδα 26.
- 12 Επανατοποθετήστε τη βάση.
Δείτε "Επανατοποθέτηση της βάσης" στη σελίδα 24.
- 13 Ακολουθήστε τις οδηγίες που αναφέρει η ενότητα "Μετά την εργασία στο εσωτερικό του υπολογιστή" στη σελίδα 15.

Καταχώριση της ετικέτας εξυπηρέτησης στο BIOS

- 1 Ενεργοποιήστε τον υπολογιστή.
- 2 Στη διάρκεια της διαδικασίας POST πιέστε το πλήκτρο <F2> για είσοδο στο πρόγραμμα ρύθμισης του συστήματος.
- 3 Πλοηγηθείτε στην κύρια καρτέλα και καταχωρίστε την ετικέτα εξυπηρέτησης στο πεδίο **Service Tag Setting (Καθορισμός ετικέτας εξυπηρέτησης)**.

Μονάδα (Μονάδες) κεραίας

! ΠΡΟΕΙΔΟΠΟΙΗΣΗ: Προτού εκτελέσετε οποιαδήποτε εργασία στο εσωτερικό του υπολογιστή σας, διαβάστε τις πληροφορίες που παραλάβατε μαζί του και αφορούν θέματα ασφάλειας και ακολουθήστε τα βήματα που περιγράφει η ενότητα "Πριν ξεκινήσετε" στη σελίδα 11. Για πρόσθετες πληροφορίες σχετικά με τις άριστες πρακτικές σε θέματα ασφάλειας, ανατρέξτε στην αρχική σελίδα του ιστοτόπου για τη συμμόρφωση προς τις κανονιστικές διατάξεις στην ιστοσελίδα www.dell.com/regulatory_compliance.

Αφαίρεση μονάδας(-ων) κεραίας

Προϋποθέσεις

- 1 Αφαιρέστε τη βάση. Δείτε "Αφαίρεση της βάσης" στη σελίδα 21.
- 2 Αφαιρέστε το πίσω κάλυμμα.
Δείτε "Αφαίρεση του πίσω καλύμματος" στη σελίδα 25.
- 3 Ακολουθήστε τις οδηγίες από το βήμα 1 έως το βήμα 3 στην ενότητα "Αφαίρεση της μονάδας οπτικού δίσκου" στη σελίδα 43.
- 4 Αφαιρέστε την πλακέτα του κουμπιού τροφοδοσίας.
Δείτε "Αφαίρεση της πλακέτας του κουμπιού τροφοδοσίας" στη σελίδα 37.
- 5 Αφαιρέστε την πλακέτα μετατροπέα.
Δείτε "Αφαίρεση της πλακέτας μετατροπέα" στη σελίδα 33.
- 6 Αφαιρέστε το υποστηρίγμα VESA.
Δείτε "Αφαίρεση του υποστηρίγματος VESA" στη σελίδα 47.
- 7 Ακολουθήστε τις οδηγίες από το βήμα 1 έως το βήμα 5 στην ενότητα "Αφαίρεση της μονάδας σκληρού δίσκου" στη σελίδα 49.
- 8 Αφαιρέστε τη θωράκιση της πλακέτας συστήματος.
Δείτε "Αφαίρεση της θωράκισης της πλακέτας συστήματος" στη σελίδα 53.
- 9 Αφαιρέστε τις μονάδες μνήμης.
Δείτε "Αφαίρεση των μονάδων μνήμης" στη σελίδα 39.
- 10 Αφαιρέστε τη μίνι κάρτα ασύρματης επικοινωνίας.
Δείτε "Αφαίρεση της μίνι κάρτας ασύρματης επικοινωνίας" στη σελίδα 57.

- 11** Αφαιρέστε το κάλυμμα I/O.
Δείτε "Αφαίρεση του καλύμματος I/O" στη σελίδα 81.
- 12** Αφαιρέστε το υποστήριγμα ανεμιστήρα τροφοδοτικού.
Δείτε "Αφαίρεση του υποστηρίγματος ανεμιστήρα τροφοδοτικού" στη σελίδα 77.
- 13** Αφαιρέστε τη θωράκιση της πλακέτας I/O.
Δείτε "Αφαίρεση της θωράκισης της πλακέτας I/O" στη σελίδα 85.
- 14** Ακολουθήστε τις οδηγίες από το βήμα 1 έως το βήμα 3 στην ενότητα "Αφαίρεση της πλακέτας συστήματος" στη σελίδα 105.

Διαδικασία

- 1 Αφαιρέστε τις βίδες που συγκρατούν τις μονάδες κεραίας στο πλαίσιο.
- 2 Σημειώστε τη διαδρομή των καλωδίων κεραίας και αφαιρέστε τα από τους οδηγούς τους που βρίσκονται στο πλαίσιο.
- 3 Ανασηκώστε τις μονάδες κεραίας και αφαιρέστε τις από το πλαίσιο.

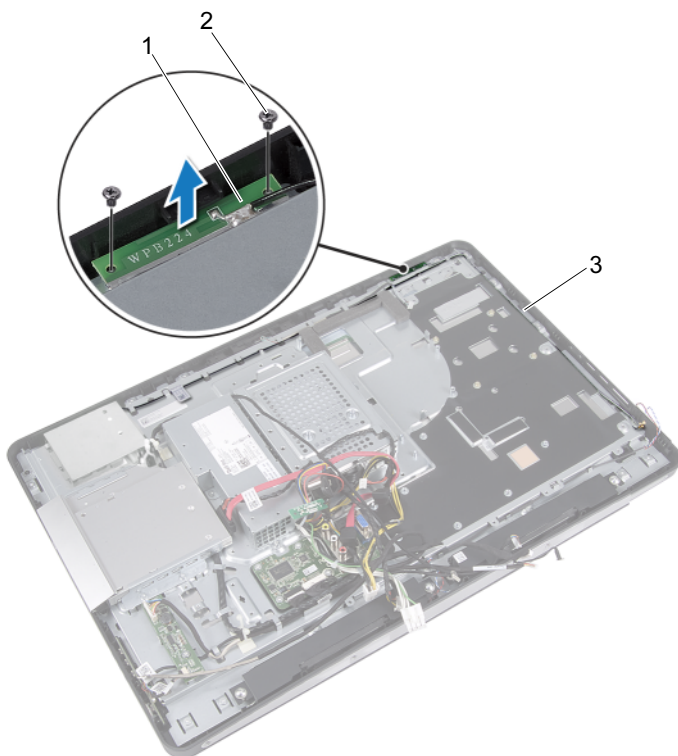

- | | | | |
|---|---------------------------|---|-----------|
| 1 | μονάδες κεραίας (2) | 2 | βίδες (4) |
| 3 | διαδρομή καλωδίων κεραίας | | |

Επανατοποθέτηση μονάδας(-ων) κεραίας

Διαδικασία

- 1 Ευθυγραμμίστε τις οπές βιδών στις μονάδες κεραίας με τις οπές βιδών στο πλαίσιο.
- 2 Επανατοποθετήστε τις βίδες που συγκρατούν τις μονάδες κεραίας στο πλαίσιο.
- 3 Περάστε τα καλώδια της κεραίας μέσω των οδηγών τους στο πλαίσιο.

Απαραίτητες εργασίες μετά τη διαδικασία

- 1 Ακολουθήστε τις οδηγίες από το βήμα 1 έως το βήμα 3 στην ενότητα "Επανατοποθέτηση της πλακέτας συστήματος" στη σελίδα 108.
- 2 Επανατοποθετήστε τη θωράκιση της πλακέτας I/O.
Δείτε "Επανατοποθέτηση της θωράκισης της πλακέτας I/O" στη σελίδα 88.
- 3 Επανατοποθετήστε το υποστήριγμα ανεμιστήρα τροφοδοτικού.
Δείτε "Επανατοποθέτηση του υποστηρίγματος ανεμιστήρα τροφοδοτικού" στη σελίδα 79.
- 4 Επανατοποθετήστε το κάλυμμα I/O.
Δείτε "Επανατοποθέτηση του καλύμματος I/O" στη σελίδα 83.
- 5 Επανατοποθετήστε τη μίνι κάρτα ασύρματης επικοινωνίας.
Δείτε "Επανατοποθέτηση της μίνι κάρτας ασύρματης επικοινωνίας" στη σελίδα 59.
- 6 Επανατοποθετήστε τις μονάδες μνήμης.
Δείτε "Επανατοποθέτηση της μονάδας(-ων) μνήμης" στη σελίδα 42.
- 7 Επανατοποθετήστε τη θωράκιση της πλακέτας συστήματος.
Δείτε "Επανατοποθέτηση της θωράκισης της πλακέτας συστήματος" στη σελίδα 55.
- 8 Ακολουθήστε τις οδηγίες από το βήμα 4 έως το βήμα 8 στην ενότητα "Επανατοποθέτηση της μονάδας σκληρού δίσκου" στη σελίδα 52.
- 9 Επανατοποθετήστε το υποστήριγμα VESA.
Δείτε "Επανατοποθέτηση του υποστηρίγματος VESA" στη σελίδα 48.
- 10 Επανατοποθετήστε την πλακέτα μετατροπέα.
Δείτε "Επανατοποθέτηση της πλακέτας μετατροπέα" στη σελίδα 35.

- 11** Επανατοποθετήστε την πλακέτα κουμπιού τροφοδοσίας.
Δείτε "Επανατοποθέτηση της πλακέτας του κουμπιού τροφοδοσίας" στη σελίδα 38.
- 12** Ακολουθήστε τις οδηγίες από το βήμα 4 έως το βήμα 6 στην ενότητα "Επανατοποθέτηση της μονάδας οπτικού δίσκου" στη σελίδα 46.
- 13** Επανατοποθετήστε το πίσω κάλυμμα.
Δείτε "Επανατοποθέτηση του πίσω καλύμματος" στη σελίδα 26.
- 14** Επανατοποθετήστε τη βάση.
Δείτε "Επανατοποθέτηση της βάσης" στη σελίδα 24.
- 15** Ακολουθήστε τις οδηγίες που αναφέρει η ενότητα "Μετά την εργασία στο εσωτερικό του υπολογιστή" στη σελίδα 15.

Πλαίσιο οθόνης

! **ΠΡΟΕΙΔΟΠΟΙΗΣΗ:** Προτού εκτελέσετε οποιαδήποτε εργασία στο εσωτερικό του υπολογιστή σας, διαβάστε τις πληροφορίες που παραλάβατε μαζί του και αφορούν θέματα ασφάλειας και ακολουθήστε τα βήματα που περιγράφει η ενότητα "Πριν ξεκινήσετε" στη σελίδα 11. Για πρόσθετες πληροφορίες σχετικά με τις άριστες πρακτικές σε θέματα ασφάλειας, ανατρέξτε στην αρχική σελίδα του ιστοτόπου για τη συμμόρφωση προς τις κανονιστικές διατάξεις στην ιστοσελίδα www.dell.com/regulatory_compliance.

Αφαίρεση του πλαισίου οθόνης

Προϋποθέσεις

- 1 Αφαιρέστε τη βάση. Δείτε "Αφαίρεση της βάσης" στη σελίδα 21.
- 2 Αφαιρέστε το πίσω κάλυμμα.
Δείτε "Αφαίρεση του πίσω καλύμματος" στη σελίδα 25.
- 3 Αφαιρέστε την πλακέτα οθόνης αφής.
Δείτε "Αφαίρεση της πλακέτας οθόνης αφής" στη σελίδα 27.
- 4 Ακολουθήστε τις οδηγίες από το βήμα 1 έως το βήμα 3 στην ενότητα "Αφαίρεση της μονάδας οπτικού δίσκου" στη σελίδα 43.
- 5 Αφαιρέστε την πλακέτα του κουμπιού τροφοδοσίας.
Δείτε "Αφαίρεση της πλακέτας του κουμπιού τροφοδοσίας" στη σελίδα 37.
- 6 Αφαιρέστε την πλακέτα μετατροπέα.
Δείτε "Αφαίρεση της πλακέτας μετατροπέα" στη σελίδα 33.
- 7 Αφαιρέστε το υποστήριγμα VESA.
Δείτε "Αφαίρεση του υποστηρίγματος VESA" στη σελίδα 47.
- 8 Ακολουθήστε τις οδηγίες από το βήμα 1 έως το βήμα 5 στην ενότητα "Αφαίρεση της μονάδας σκληρού δίσκου" στη σελίδα 49.
- 9 Αφαιρέστε τη θωράκιση της πλακέτας συστήματος.
Δείτε "Αφαίρεση της θωράκισης της πλακέτας συστήματος" στη σελίδα 53.
- 10 Αφαιρέστε τις μονάδες μνήμης.
Δείτε "Αφαίρεση των μονάδων μνήμης" στη σελίδα 39.

- 11** Αφαιρέστε τη μίνι κάρτα ασύρματης επικοινωνίας.
Δείτε "Αφαίρεση της μίνι κάρτας ασύρματης επικοινωνίας" στη σελίδα 57.
- 12** Αφαιρέστε το υποστήριγμα ανεμιστήρα τροφοδοτικού.
Δείτε "Αφαίρεση του υποστηρίγματος ανεμιστήρα τροφοδοτικού" στη σελίδα 77.
- 13** Αφαιρέστε το κάλυμμα I/O.
Δείτε "Αφαίρεση του καλύμματος I/O" στη σελίδα 81.
- 14** Αφαιρέστε τη θωράκιση της πλακέτας I/O.
Δείτε "Αφαίρεση της θωράκισης της πλακέτας I/O" στη σελίδα 85.
- 15** Αφαιρέστε τη μονάδα του τροφοδοτικού.
Δείτε "Αφαίρεση της μονάδας του τροφοδοτικού" στη σελίδα 89.
- 16** Αφαιρέστε τα ηχεία. Δείτε "Αφαίρεση των ηχείων" στη σελίδα 61.
- 17** Αφαιρέστε την πλακέτα I/O.
Δείτε "Αφαίρεση της πλακέτας I/O" στη σελίδα 97.
- 18** Αφαιρέστε την ψύκτρα του επεξεργαστή.
Δείτε "Αφαίρεση της ψύκτρας του επεξεργαστή" στη σελίδα 65.
- 19** Αφαιρέστε τον ανεμιστήρα της ψύκτρας του επεξεργαστή.
Δείτε "Αφαίρεση του ανεμιστήρα ψύκτρας επεξεργαστή" στη σελίδα 69.
- 20** Ακολουθήστε τις οδηγίες από το βήμα 1 έως το βήμα 3 στην ενότητα "Αφαίρεση της πλακέτας συστήματος" στη σελίδα 105.

Διαδικασία

- 1 Πιέστε τους σύρτες απασφάλισης σε κάθε πλευρά του καλωδίου της οθόνης και τραβήξτε το καλώδιο για να το αποσυνδέσετε από το σύνδεσμο του στο πλαίσιο της οθόνης.

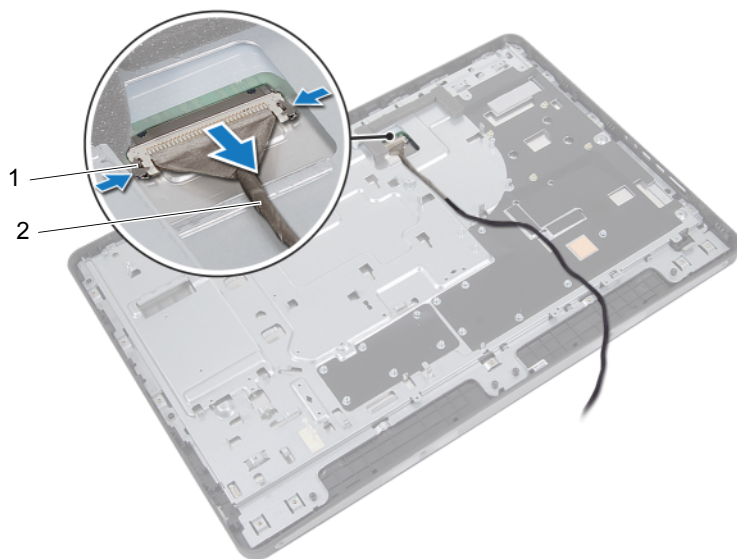

1 σύρτες απασφάλισης (2)

2 καλώδιο οθόνης

- 2 Αφαιρέστε τις βίδες που συγκρατούν το πλαίσιο στο μεσαίο πλαίσιο.
- 3 Αποσυνδέστε τα καλώδια της πλακέτας οθόνης αφής από το πλαίσιο.
- 4 Ανασηκώστε και αφαιρέστε το πλαίσιο από το μεσαίο πλαίσιο.

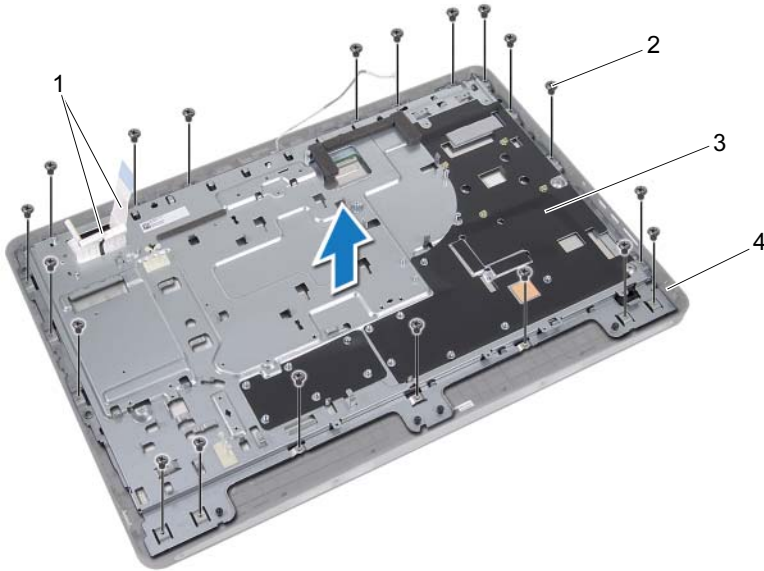

- | | |
|--------------------------------|------------------|
| 1 καλώδια πλακέτας οθόνης αφής | 2 βίδες (20) |
| 3 πλαίσιο | 4 μεσαίο πλαίσιο |

- 5 Αποκολλήστε την ταινία που είναι κολλημένη στους συνδέσμους.
- 6 Ανασηκώστε τους σύρτες και αποσυνδέστε τα καλώδια πλακέτας οθόνης αφής.

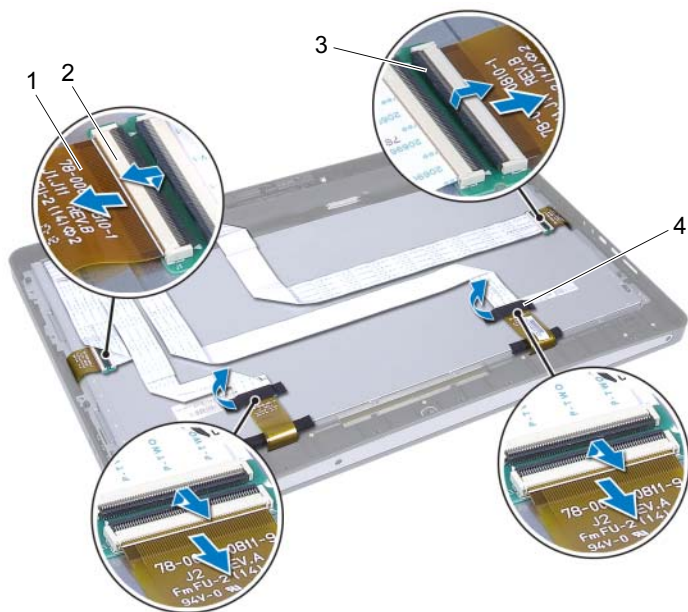

- | | |
|------------------------------------|-----------------|
| 1 καλώδια πλακέτας οθόνης αφής (4) | 2 σύνδεσμοι (4) |
| 3 σύρτης συνδέσμου (4) | 4 ταινία (2) |

- 7 Αφαιρέστε τις βίδες που συγκρατούν τη διάταξη οθόνης στο μεσαίο πλαίσιο.
- 8 Ανασηκώστε απαλά και αφαιρέστε τη διάταξη της οθόνης από το μεσαίο πλαίσιο.

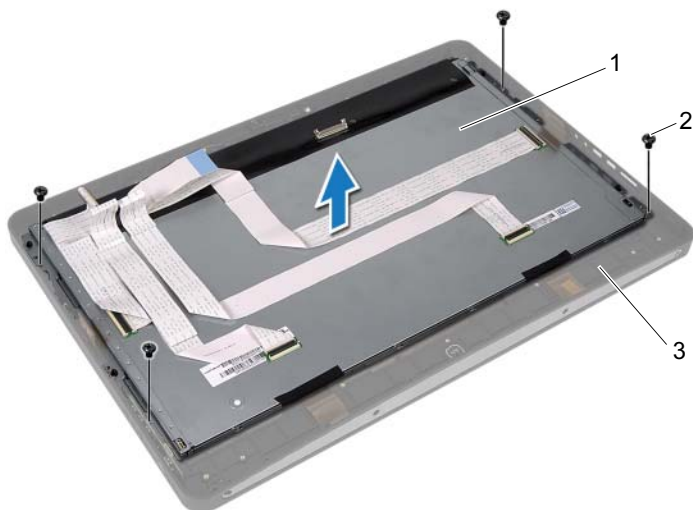

- 1 διάταξη οθόνης
- 3 μεσαίο πλαίσιο

- 2 βίδες (4)

- 9 Αφαιρέστε τις βίδες που συγκρατούν τα στηρίγματα της οθόνης στο πλαίσιο οθόνης.
- 10 Αφαιρέστε τα στηρίγματα της οθόνης από το πλαίσιο της οθόνης.



- 1 πλαίσιο οθόνης
- 3 στηρίγματα οθόνης (2)

- 2 βίδες (4)

Επανατοποθέτηση του πλαισίου της οθόνης

Διαδικασία

- 1 Ευθυγραμμίστε τις οπές για τις βίδες στα στηρίγματα της οθόνης με τις αντίστοιχες οπές στο πλαίσιο οθόνης.
- 2 Αφαιρέστε τις βίδες που συγκρατούν τα στηρίγματα της οθόνης στο πλαίσιο οθόνης.
- 3 Τοποθετήστε προσεκτικά το πλαίσιο της οθόνης πάνω στο μεσαίο πλαίσιο.
- 4 Επανατοποθετήστε τις βίδες που συγκρατούν τη διάταξη οθόνης στο μεσαίο πλαίσιο.
- 5 Συνδέστε όλα τα καλώδια της πλακέτας οθόνης στους συνδέσμους της διάταξη οθόνης.
- 6 Κολλήστε την ταινία πάνω από τους συνδέσμους.
- 7 Δρομολογήστε τα καλώδια της πλακέτας της οθόνης αφής μέσω του πλαισίου.
- 8 Τοποθετήστε το πλαίσιο πάνω στο πλαίσιο της οθόνης και ευθυγραμμίστε τις οπές για τις βίδες στο πλαίσιο με τις οπές για τις βίδες στην οθόνη.
- 9 Επανατοποθετήστε τις βίδες που συγκρατούν το πλαίσιο στο μεσαίο πλαίσιο.
- 10 Συνδέστε το καλώδιο της οθόνης στον σύνδεσμό του στο πλαίσιο της οθόνης.

Απαραίτητες εργασίες μετά τη διαδικασία

- 1 Ακολουθήστε τις οδηγίες από το βήμα 1 έως το βήμα 3 στην ενότητα "Επανατοποθέτηση της πλακέτας συστήματος" στη σελίδα 108.
- 2 Επανατοποθετήστε τον ανεμιστήρα της ψύκτρας του επεξεργαστή. Δείτε "Επανατοποθέτηση του ανεμιστήρα ψύκτρας επεξεργαστή" στη σελίδα 71.
- 3 Επανατοποθετήστε την ψύκτρα του επεξεργαστή. Δείτε "Επανατοποθέτηση της ψύκτρας του επεξεργαστή" στη σελίδα 67.
- 4 Επανατοποθετήστε την πλακέτα I/O. Δείτε "Επανατοποθέτηση της πλακέτας I/O" στη σελίδα 100.

- 5** Επανατοποθετήστε τα ηχεία.
Δείτε "Επανατοποθέτηση των ηχείων" στη σελίδα 63.
- 6** Επανατοποθετήστε τη μονάδα του τροφοδοτικού.
Δείτε "Επανατοποθέτηση της μονάδας του τροφοδοτικού" στη σελίδα 91.
- 7** Επανατοποθετήστε τη θωράκιση της πλακέτας I/O.
Δείτε "Επανατοποθέτηση της θωράκισης της πλακέτας I/O" στη σελίδα 88.
- 8** Επανατοποθετήστε το κάλυμμα I/O.
Δείτε "Επανατοποθέτηση του καλύμματος I/O" στη σελίδα 83.
- 9** Επανατοποθετήστε το υποστήριγμα ανεμιστήρα τροφοδοτικού.
Δείτε "Επανατοποθέτηση του υποστηρίγματος ανεμιστήρα τροφοδοτικού" στη σελίδα 79.
- 10** Επανατοποθετήστε τη μίνι κάρτα ασύρματης επικοινωνίας.
Δείτε "Επανατοποθέτηση της μίνι κάρτας ασύρματης επικοινωνίας" στη σελίδα 59.
- 11** Επανατοποθετήστε τις μονάδες μνήμης.
Δείτε "Επανατοποθέτηση της μονάδας(-ων) μνήμης" στη σελίδα 42.
- 12** Επανατοποθετήστε τη θωράκιση της πλακέτας συστήματος.
Δείτε "Επανατοποθέτηση της θωράκισης της πλακέτας συστήματος" στη σελίδα 55.
- 13** Ακολουθήστε τις οδηγίες από το βήμα 4 έως το βήμα 8 στην ενότητα "Επανατοποθέτηση της μονάδας σκληρού δίσκου" στη σελίδα 52.
- 14** Επανατοποθετήστε το υποστήριγμα VESA.
Δείτε "Επανατοποθέτηση του υποστηρίγματος VESA" στη σελίδα 48.
- 15** Επανατοποθετήστε την πλακέτα μετατροπέα.
Δείτε "Επανατοποθέτηση της πλακέτας μετατροπέα" στη σελίδα 35.
- 16** Επανατοποθετήστε την πλακέτα κουμπιού τροφοδοσίας.
Δείτε "Επανατοποθέτηση της πλακέτας του κουμπιού τροφοδοσίας" στη σελίδα 38.
- 17** Ακολουθήστε τις οδηγίες από το βήμα 4 έως το βήμα 6 στην ενότητα "Επανατοποθέτηση της μονάδας οπτικού δίσκου" στη σελίδα 46.
- 18** Επανατοποθετήστε την πλακέτα της οθόνης αφής.
Δείτε "Επανατοποθέτηση της πλακέτας οθόνης αφής" στη σελίδα 31.
- 19** Επανατοποθετήστε το πίσω κάλυμμα.
Δείτε "Επανατοποθέτηση του πίσω καλύμματος" στη σελίδα 26.

- 20** Επανατοποθετήστε τη βάση.
Δείτε "Επανατοποθέτηση της βάσης" στη σελίδα 24.
- 21** Ακολουθήστε τις οδηγίες που αναφέρει η ενότητα "Μετά την εργασία στο εσωτερικό του υπολογιστή" στη σελίδα 15.

Μονάδα κάμερας



ΠΡΟΕΙΔΟΠΟΙΗΣΗ: Προτού εκτελέσετε οποιαδήποτε εργασία στο εσωτερικό του υπολογιστή σας, διαβάστε τις πληροφορίες που παραλάβατε μαζί του και αφορούν θέματα ασφάλειας και ακολουθήστε τα βήματα που περιγράφει η ενότητα "Πριν ξεκινήσετε" στη σελίδα 11. Για πρόσθετες πληροφορίες σχετικά με τις άριστες πρακτικές σε θέματα ασφάλειας, ανατρέξτε στην αρχική σελίδα του ιστοτόπου για τη συμμόρφωση προς τις κανονιστικές διατάξεις στην ιστοσελίδα www.dell.com/regulatory_compliance.

Αφαίρεση της μονάδας κάμερας

Προϋποθέσεις

- 1 Αφαιρέστε τη βάση. Δείτε "Αφαίρεση της βάσης" στη σελίδα 21.
- 2 Αφαιρέστε το πίσω κάλυμμα.
Δείτε "Αφαίρεση του πίσω καλύμματος" στη σελίδα 25.
- 3 Αφαιρέστε την πλακέτα οθόνης αφής.
Δείτε "Αφαίρεση της πλακέτας οθόνης αφής" στη σελίδα 27.
- 4 Ακολουθήστε τις οδηγίες από το βήμα 1 έως το βήμα 3 στην ενότητα "Αφαίρεση της μονάδας οπτικού δίσκου" στη σελίδα 43.
- 5 Αφαιρέστε την πλακέτα του κουμπιού τροφοδοσίας.
Δείτε "Αφαίρεση της πλακέτας του κουμπιού τροφοδοσίας" στη σελίδα 37.
- 6 Αφαιρέστε την πλακέτα μετατροπέα.
Δείτε "Αφαίρεση της πλακέτας μετατροπέα" στη σελίδα 33.
- 7 Αφαιρέστε το υποστήριγμα VESA.
Δείτε "Αφαίρεση του υποστηρίγματος VESA" στη σελίδα 47.
- 8 Ακολουθήστε τις οδηγίες από το βήμα 1 έως το βήμα 5 στην ενότητα "Αφαίρεση της μονάδας σκληρού δίσκου" στη σελίδα 49.
- 9 Αφαιρέστε τη θωράκιση της πλακέτας συστήματος.
Δείτε "Αφαίρεση της θωράκισης της πλακέτας συστήματος" στη σελίδα 53.
- 10 Αφαιρέστε τις μονάδες μνήμης.
Δείτε "Αφαίρεση των μονάδων μνήμης" στη σελίδα 39.

- 11** Αφαιρέστε τη μίνι κάρτα ασύρματης επικοινωνίας.
Δείτε "Αφαίρεση της μίνι κάρτας ασύρματης επικοινωνίας" στη σελίδα 57.
- 12** Αφαιρέστε το υποστήριγμα ανεμιστήρα τροφοδοτικού.
Δείτε "Αφαίρεση του υποστηρίγματος ανεμιστήρα τροφοδοτικού" στη σελίδα 77.
- 13** Αφαιρέστε το κάλυμμα I/O.
Δείτε "Αφαίρεση του καλύμματος I/O" στη σελίδα 81.
- 14** Αφαιρέστε τη θωράκιση της πλακέτας I/O.
Δείτε "Αφαίρεση της θωράκισης της πλακέτας I/O" στη σελίδα 85.
- 15** Αφαιρέστε τη μονάδα του τροφοδοτικού.
Δείτε "Αφαίρεση της μονάδας του τροφοδοτικού" στη σελίδα 89.
- 16** Αφαιρέστε τα ηχεία. Δείτε "Αφαίρεση των ηχείων" στη σελίδα 61.
- 17** Αφαιρέστε την πλακέτα I/O.
Δείτε "Αφαίρεση της πλακέτας I/O" στη σελίδα 97.
- 18** Αφαιρέστε την ψύκτρα του επεξεργαστή.
Δείτε "Αφαίρεση της ψύκτρας του επεξεργαστή" στη σελίδα 65.
- 19** Αφαιρέστε τον ανεμιστήρα της ψύκτρας του επεξεργαστή.
Δείτε "Αφαίρεση του ανεμιστήρα ψύκτρας επεξεργαστή" στη σελίδα 69.
- 20** Ακολουθήστε τις οδηγίες από το βήμα 1 έως το βήμα 3 στην ενότητα "Αφαίρεση της πλακέτας συστήματος" στη σελίδα 105.
- 21** Αφαιρέστε το πλαίσιο της οθόνης.
Δείτε "Αφαίρεση του πλαισίου οθόνης" στη σελίδα 117.

Διαδικασία

- 1 Αποσυνδέστε το καλώδιο της κάμερας από τη θύρα στη μονάδα κάμερας.
- 2 Αφαιρέστε τις βίδες που συγκρατούν τη μονάδα κάμερας στο μεσαίο πλαίσιο.
- 3 Ανασηκώστε τη μονάδα κάμερας και βγάλτε την από το μεσαίο πλαίσιο.

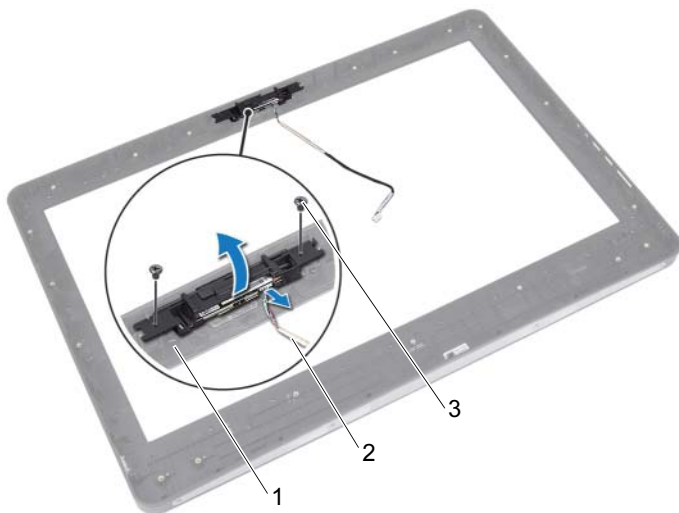

- 1 μεσαίο πλαίσιο
3 βίδες (2)

- 2 καλώδιο κάμερας

Επανατοποθέτηση της μονάδας της κάμερας

Διαδικασία

- 1 Ευθυγραμμίστε τις οπές βιδών πάνω στη μονάδα της κάμερας με τις οπές βιδών πάνω στο μεσαίο πλαίσιο.
- 2 Επανατοποθετήστε τις βίδες που συγκρατούν τη μονάδα κάμερας στο μεσαίο πλαίσιο.
- 3 Συνδέστε το καλώδιο της κάμερας στην υποδοχή του στη μονάδα της κάμερας.

Απαραίτητες εργασίες μετά τη διαδικασία

- 1 Επανατοποθετήστε το πλαίσιο οθόνης.
Δείτε "Επανατοποθέτηση του πλαισίου της οθόνης" στη σελίδα 124.
- 2 Ακολουθήστε τις οδηγίες από το βήμα 1 έως το βήμα 3 στην ενότητα "Επανατοποθέτηση της πλακέτας συστήματος" στη σελίδα 108.
- 3 Επανατοποθετήστε τον ανεμιστήρα της ψύκτρας του επεξεργαστή.
Δείτε "Επανατοποθέτηση του ανεμιστήρα ψύκτρας επεξεργαστή" στη σελίδα 71.
- 4 Επανατοποθετήστε την ψύκτρα του επεξεργαστή.
Δείτε "Επανατοποθέτηση της ψύκτρας του επεξεργαστή" στη σελίδα 67.
- 5 Επανατοποθετήστε την πλακέτα I/O.
Δείτε "Επανατοποθέτηση της πλακέτας I/O" στη σελίδα 100.
- 6 Επανατοποθετήστε τα ηχεία.
Δείτε "Επανατοποθέτηση των ηχείων" στη σελίδα 63.
- 7 Επανατοποθετήστε τη μονάδα του τροφοδοτικού.
Δείτε "Επανατοποθέτηση της μονάδας του τροφοδοτικού" στη σελίδα 91.
- 8 Επανατοποθετήστε τη θωράκιση της πλακέτας I/O.
Δείτε "Επανατοποθέτηση της θωράκισης της πλακέτας I/O" στη σελίδα 88.
- 9 Επανατοποθετήστε το κάλυμμα I/O.
Δείτε "Επανατοποθέτηση του καλύμματος I/O" στη σελίδα 83.

- 10** Επανατοποθετήστε το υποστήριγμα ανεμιστήρα τροφοδοτικού.
Δείτε "Επανατοποθέτηση του υποστηρίγματος ανεμιστήρα τροφοδοτικού" στη σελίδα 79.
- 11** Επανατοποθετήστε τη μίνι κάρτα ασύρματης επικοινωνίας.
Δείτε "Επανατοποθέτηση της μίνι κάρτας ασύρματης επικοινωνίας" στη σελίδα 59.
- 12** Επανατοποθετήστε τις μονάδες μνήμης.
Δείτε "Επανατοποθέτηση της μονάδας(-ων) μνήμης" στη σελίδα 42.
- 13** Επανατοποθετήστε τη θωράκιση της πλακέτας συστήματος.
Δείτε "Επανατοποθέτηση της θωράκισης της πλακέτας συστήματος" στη σελίδα 55.
- 14** Ακολουθήστε τις οδηγίες από το βήμα 4 έως το βήμα 8 στην ενότητα "Επανατοποθέτηση της μονάδας σκληρού δίσκου" στη σελίδα 52.
- 15** Επανατοποθετήστε το υποστήριγμα VESA.
Δείτε "Επανατοποθέτηση του υποστηρίγματος VESA" στη σελίδα 48.
- 16** Επανατοποθετήστε την πλακέτα μετατροπέα.
Δείτε "Επανατοποθέτηση της πλακέτας μετατροπέα" στη σελίδα 35.
- 17** Επανατοποθετήστε την πλακέτα κουμπιού τροφοδοσίας.
Δείτε "Επανατοποθέτηση της πλακέτας του κουμπιού τροφοδοσίας" στη σελίδα 38.
- 18** Ακολουθήστε τις οδηγίες από το βήμα 4 έως το βήμα 6 στην ενότητα "Αφαίρεση της μονάδας οπτικού δίσκου" στη σελίδα 43.
- 19** Επανατοποθετήστε την πλακέτα της οθόνης αφής.
Δείτε "Επανατοποθέτηση της πλακέτας οθόνης αφής" στη σελίδα 31.
- 20** Επανατοποθετήστε το πίσω κάλυμμα.
Δείτε "Επανατοποθέτηση του πίσω καλύμματος" στη σελίδα 26.
- 21** Επανατοποθετήστε τη βάση.
Δείτε "Επανατοποθέτηση της βάσης" στη σελίδα 24.
- 22** Ακολουθήστε τις οδηγίες που αναφέρει η ενότητα "Μετά την εργασία στο εσωτερικό του υπολογιστή" στη σελίδα 15.

Ρύθμιση του συστήματος

Επισκόπηση

Χρησιμοποιήστε το πρόγραμμα System Setup (Ρύθμιση συστήματος) για:

- Να δείτε τις πληροφορίες σχετικά με το υλικό που είναι εγκατεστημένο στον υπολογιστή σας, όπως η χωρητικότητα της RAM, το μέγεθος της μονάδας σκληρού δίσκου κ.λπ.
- Να αλλάξετε τις πληροφορίες διαμόρφωσης του συστήματος
- Να καθορίσετε ή να αλλάξετε μια επιλογή που επιλέγεται από το χρήστη, όπως ο κωδικός πρόσβασης χρήστη, ο τύπος μονάδας σκληρού δίσκου που εγκαθίσταται, ενεργοποίηση ή απενεργοποίηση βασικών συσκευών κ.λπ.



ΣΗΜΕΙΩΣΗ: Πριν κάνετε αλλαγές στις ρυθμίσεις του συστήματος, συνιστάται να σημειώσετε τις πληροφορίες της οθόνης ρύθμισης, ώστε να μπορείτε να ανατρέξετε σε αυτές αργότερα.

Είσοδος στο πρόγραμμα System Setup (Ρύθμιση συστήματος)

- 1 Εκκινήστε (ή επανεκκινήστε) τον υπολογιστή σας.
- 2 Στη διάρκεια της διαδικασίας POST, όταν παρουσιαστεί το λογότυπο DELL, περιμένετε ωσότου εμφανιστεί η προτροπή για την εντολή F2 και, στη συνέχεια, πιέστε αμέσως το πλήκτρο <F2>.



ΣΗΜΕΙΩΣΗ: Η προτροπή για την εντολή F2 υποδεικνύει ότι το πληκτρολόγιο έχει τεθεί σε λειτουργία. Η συγκεκριμένη προτροπή μπορεί να εμφανιστεί πολύ γρήγορα και γι' αυτό θα πρέπει να έχετε το νου σας ώστε να πιέσετε αμέσως το πλήκτρο <F2>. Αν πιέσετε το πλήκτρο <F2> πριν από την προτροπή, δεν θα ισχύσει η εντολή. Αν περιμένετε πολύ ώρα με το λογότυπο του λειτουργικού συστήματος να εμφανίζεται, περιμένετε κι άλλο έως ότου εμφανιστεί η επιφάνεια εργασίας των Microsoft Windows. Κατόπιν, απενεργοποιήστε τον υπολογιστή σας και προσπαθήστε ξανά. Δείτε "Απενεργοποιήστε τον υπολογιστή σας και τις συνδεδεμένες συσκευές" στη σελίδα 11.

Οθόνες προγράμματος System Setup (Ρύθμιση συστήματος)

Στην οθόνη ρύθμισης συστήματος προβάλλονται οι πληροφορίες διαμόρφωσης παραμέτρων που ισχύουν ή μπορούν να τροποποιηθούν για τον υπολογιστή σας. Οι πληροφορίες στην οθόνη χωρίζονται σε τρεις περιοχές: **στοιχείο ρύθμισης**, ενεργή **οθόνη βοήθειας** και **λειτουργίες με τα πλήκτρα**.

Setup Item (Στοιχείο ρύθμισης) — Το πεδίο αυτό εμφανίζεται στην αριστερή πλευρά του παραθύρου ρύθμισης του συστήματος. Το πεδίο είναι μια κυλίσμη λίστα η οποία περιέχει χαρακτηριστικά που καθορίζουν τη διαμόρφωση του υπολογιστή σας και περιλαμβάνει το εγκατεστημένο υλικό, την εξοικονόμηση ενέργειας και τα χαρακτηριστικά για την ασφάλεια. Χρησιμοποιήστε τα πλήκτρα με το πάνω και το κάτω βέλος για κύλιση πάνω και κάτω στη λίστα. Κατά την επισημάνση κάποιας επιλογής, η **Help Screen (Οθόνη βοήθειας)** παρουσιάζει περισσότερες πληροφορίες για την επιλογή αυτή και τις διαθέσιμες ρυθμίσεις.

Help Screen (Οθόνη βοήθειας) — Το πεδίο αυτό εμφανίζεται στη δεξιά πλευρά του παραθύρου ρύθμισης του συστήματος και περιέχει πληροφορίες για κάθε επιλογή που παρατίθεται στο **Setup Item (Στοιχείο ρύθμισης)**. Στο πεδίο αυτό μπορείτε να δείτε πληροφορίες για τον υπολογιστή σας και να κάνετε αλλαγές στις τρέχουσες ρυθμίσεις σας.

Πιέστε τα πλήκτρα με το πάνω και το κάτω βέλος για να επισημάνετε κάποια επιλογή. Πιέστε το <Enter> για να γίνει ενεργή η επιλογή σας και να επιστρέψετε στο **Setup Item (Στοιχείο ρύθμισης)**.

ΣΗΜΕΙΩΣΗ: Δεν επιδέχονται αλλαγές όλες οι ρυθμίσεις που παρατίθενται στο **Setup Item (Στοιχείο ρύθμισης)**.

Key Functions (Λειτουργίες με τα πλήκτρα) — Το πεδίο αυτό εμφανίζεται κάτω από τη **Help Screen (Οθόνη βοήθειας)** και παραθέτει πλήκτρα και τις λειτουργίες τους μέσα στο ενεργό πεδίο ρύθμισης του συστήματος.

Επιλογές στο πρόγραμμα System Setup (Ρύθμιση συστήματος)



ΣΗΜΕΙΩΣΗ: Ανάλογα με τον υπολογιστή σας και τις συσκευές που έχετε εγκαταστήσει, τα στοιχεία που παρατίθενται στην παρούσα ενότητα μπορεί να εμφανίζονται ακριβώς όπως τα βλέπετε εδώ ή και όχι.

Main (Κύριες πληροφορίες) — System Information (Πληροφορίες συστήματος)

| | |
|---|--|
| BIOS Revision (Αναθεώρηση BIOS) | Εμφανίζει τον αριθμό αναθεώρησης του BIOS. |
| BIOS Build Date (Ημερομηνία κατασκευής του BIOS) | Εμφανίζει την ημερομηνία κατασκευής του BIOS. |
| System Name (Όνομα συστήματος) | Εμφανίζει το όνομα του συστήματος. |
| System Time (Ωρα συστήματος) | Εμφανίζει την ώρα του συστήματος σε μορφότυπο ωω:λλ:δδ. |
| System Date (Ημερομηνία συστήματος) | Εμφανίζει την ημερομηνία του συστήματος σε μορφότυπο μμ:ηη:εε. |
| Ετικέτα εξυπηρέτησης | Εμφανίζει την ετικέτα εξυπηρέτησης του υπολογιστή σας, αν υπάρχει. |
| Service Tag Input (Εισαγωγή ετικέτας εξυπηρέτησης) | Εμφανίζεται εάν δεν υπάρχει η ετικέτα εξυπηρέτησης. Σας επιτρέπει να εισαγάγετε την ετικέτα εξυπηρέτησης του υπολογιστή σας. |
| Asset Tag (Ετικέτα περιουσιακού στοιχείου) | Εμφανίζει την ετικέτα περιουσιακού στοιχείου για τον υπολογιστή, αν υπάρχει. |

Main (Κύριες πληροφορίες) — Processor Information (Πληροφορίες επεξεργαστή)

| | |
|---|---|
| Processor Type (Τύπος επεξεργαστή) | Εμφανίζει τον τύπο του επεξεργαστή. |
| Processor ID (Αναγνωριστικό επεξεργαστή) | Εμφανίζει το αναγνωριστικό του επεξεργαστή. |

Main (Κύριες πληροφορίες) — Processor Information (Πληροφορίες επεξεργαστή)
(συνέχεια)

| | |
|--|--|
| Processor Core Count (Αριθμός πυρήνων επεξεργαστή) | Εμφανίζει τον αριθμό των πυρήνων του επεξεργαστή. |
| Processor L1 Cache (Προσωρινή μνήμη επιπέδου 1 του επεξεργαστή) | Εμφανίζει το μέγεθος της προσωρινής μνήμης επιπέδου 1 του επεξεργαστή. |
| Processor L2 Cache (Προσωρινή μνήμη επιπέδου 2 του επεξεργαστή) | Εμφανίζει το μέγεθος της προσωρινής μνήμης επιπέδου 2 του επεξεργαστή. |
| Processor L3 Cache (Προσωρινή μνήμη επιπέδου 3 του επεξεργαστή) | Εμφανίζει το μέγεθος της προσωρινής μνήμης επιπέδου 3 του επεξεργαστή. |

Main (Κύριες πληροφορίες) — Memory Information (Πληροφορίες μνήμης)

| | |
|---|---|
| Memory Installed (Εγκατεστημένη μνήμη) | Υποδεικνύει τη χωρητικότητα της εγκατεστημένης μνήμης σε MB. |
| Memory Available (Διαθέσιμη μνήμη) | Εμφανίζει τη διαθέσιμη χωρητικότητα της εγκατεστημένης μνήμης. |
| Memory Running Speed (Ταχύτητα μνήμης) | Εμφανίζει την ταχύτητα της εγκατεστημένης μνήμης σε MHz. |
| Memory Technology (Τεχνολογία μνήμης) | Εμφανίζει τον τύπο της εγκατεστημένης μνήμης στον υπολογιστή σας, όπως DDR3 |

Main (Κύριες πληροφορίες) — SATA Information (Πληροφορίες SATA)

SATA 1

| | |
|---------------------------------|---|
| Device Type (Τύπος συσκευής) | Εμφανίζει τον τύπο της συσκευής που είναι εγκατεστημένη στο σύνδεσμο SATA1. |
|---------------------------------|---|

Main (Κύριες πληροφορίες) — SATA Information (Πληροφορίες SATA) (συνέχεια)

| | |
|--|---|
| Device ID (Αναγνωριστικό συσκευής) | Εμφανίζει το σειριακό αριθμό της εγκατεστημένης συσκευής. |
| Device Size (Μέγεθος συσκευής) | Εμφανίζει το μέγεθος της εγκατεστημένης συσκευής, εάν η συσκευή είναι μια μονάδα σκληρού δίσκου. |
| SATA 2 | |
| Device Type (Τύπος συσκευής) | Εμφανίζει τον τύπο της συσκευής που είναι εγκατεστημένη στο σύνδεσμο SATA2. |
| Device ID (Αναγνωριστικό συσκευής) | Εμφανίζει το σειριακό αριθμό της εγκατεστημένης συσκευής. |
| Device Size (Μέγεθος συσκευής) | Εμφανίζει το μέγεθος της εγκατεστημένης συσκευής, εάν η συσκευή είναι μια μονάδα σκληρού δίσκου. |

Advanced (Για προχωρημένους) — CPU Feature (Λειτουργία CPU)

| | |
|---|--|
| Intel (R) SpeedStep Technology (Τεχνολογία Intel (R) SpeedStep) | Σάς δίνει τη δυνατότητα να ενεργοποιήσετε ή να απενεργοποιήσετε τη λειτουργία Intel SpeedStep για τον επεξεργαστή. Enabled (Ενεργοποιημένη) ή Disabled (Απενεργοποιημένη) (η προεπιλογή είναι Enabled) |
| Intel (R) Virtualization Technology (Τεχνολογία αναπαράστασης Intel (R)) | Σάς δίνει τη δυνατότητα να ενεργοποιήσετε ή να απενεργοποιήσετε τη λειτουργία Intel virtualization για τον επεξεργαστή. Enabled (Ενεργοποιημένη) ή Disabled (Απενεργοποιημένη) (η προεπιλογή είναι Enabled) |
| CPU XD Support (Υποστήριξη CPU XD) | Σάς δίνει τη δυνατότητα να ενεργοποιήσετε ή να απενεργοποιήσετε τη λειτουργία απενεργοποίησης εκτέλεσης για τον επεξεργαστή. Enabled (Ενεργοποιημένη) ή Disabled (Απενεργοποιημένη) (η προεπιλογή είναι Enabled) |

Advanced (Για προχωρημένους) — CPU Feature (Λειτουργία CPU) (συνέχεια)

| | |
|---|--|
| Limit CPUID Value (Οριακή τιμή CPUID) | Σάς επιτρέπει να περιορίσετε τη μέγιστη τιμή που θα υποστηρίζει η βασική λειτουργία CPUID του επεξεργαστή. Enabled (Ενεργοποιημένη) ή Disabled (Απενεργοποιημένη) (η προεπιλογή είναι Disabled) |
| Multi Core Support (Υποστήριξη πολλαπλών πυρήνων) | Σάς δίνει τη δυνατότητα να καθορίσετε εάν ο επεξεργαστής θα διαθέτει έναν ή όλους τους πυρήνες ενεργοποιημένους. Enabled (Ενεργοποιημένη) ή Disabled (Απενεργοποιημένη) (η προεπιλογή είναι Enabled) Enabled (Ενεργοποιημένη) - όλοι οι πυρήνες, Disabled (Απενεργοποιημένη) - μόνο ένας πυρήνας |
| Intel(R) Turbo Boot Technology (Τεχνολογία Intel(R) Turbo Boot) | Σάς δίνει τη δυνατότητα να ενεργοποιείτε ή να απενεργοποιείτε τη λειτουργία Intel turbo boot για τον επεξεργαστή. Enabled (Ενεργοποιημένη) ή Disabled (Απενεργοποιημένη) (η προεπιλογή είναι Enabled) |

Advanced (Για προχωρημένους) — USB Configuration (Διαμόρφωση USB)

| | |
|---------------------------------------|---|
| Rear USB Ports (Πίσω θύρες USB) | Σάς δίνει τη δυνατότητα να ενεργοποιήσετε ή να απενεργοποιήσετε τις πίσω θύρες USB του υπολογιστή σας. Enabled (Ενεργοποιημένη) ή Disabled (Απενεργοποιημένη) (η προεπιλογή είναι Enabled) |
| Side USB Ports (Πλαϊνές θύρες USB) | Σάς δίνει τη δυνατότητα να ενεργοποιήσετε ή να απενεργοποιήσετε τις πλαϊνές θύρες USB του υπολογιστή σας. Enabled (Ενεργοποιημένη) ή Disabled (Απενεργοποιημένη) (η προεπιλογή είναι Enabled) |

Advanced (Για προχωρημένους) — Onboard Device Configuration (Διαμόρφωση ενσωματωμένων συσκευών)

| | |
|---|--|
| Onboard Audio Controller (Ενσωματωμένος ελεγκτής ήχου) | Σάς δίνει τη δυνατότητα να ενεργοποιήσετε ή να απενεργοποιήσετε τον ελεγκτή ήχου. Enabled (Ενεργοποιημένη) ή Disabled (Απενεργοποιημένη) (η προεπιλογή είναι Enabled) |
| SATA Mode (Τρόπος λειτουργίας SATA) | Σας δίνει τη δυνατότητα να ρυθμίσετε τον τρόπο λειτουργίας του ενσωματωμένου ελεγκτή σκληρών δίσκων. ATA Mode (Τρόπος λειτουργίας ATA), AHCI Mode (Τρόπος λειτουργίας AHCI) (η προεπιλογή είναι AHCI Mode) ΠΡΟΣΟΧΗ: Εάν αλλάξετε τον τρόπο λειτουργίας SATA, ενδέχεται να μην εκκινεί το λειτουργικό σύστημα. |
| Onboard LAN Controller (Ενσωματωμένος ελεγκτής LAN) | Σάς δίνει τη δυνατότητα να ενεργοποιήσετε ή να απενεργοποιήσετε τον ελεγκτή LAN. Enabled (Ενεργοποιημένη) ή Disabled (Απενεργοποιημένη) (η προεπιλογή είναι Enabled) |
| Onboard LAN Boot ROM (Ενσωματωμένη ROM εκκίνησης LAN) | Σάς δίνει τη δυνατότητα να εκκινείτε τον υπολογιστή σας μέσω δικτύου. Enabled (Ενεργοποιημένη) ή Disabled (Απενεργοποιημένη) (η προεπιλογή είναι Disabled) |

Power (Λειτουργία)

| | |
|---|---|
| Wake Up by Integrated LAN/WLAN (Ενεργοποίηση μέσω ενσωματωμένου LAN/WLAN) | Επιτρέπει στον υπολογιστή να ενεργοποιείται μέσω σημάτων ειδικού LAN ή ασύρματου LAN Enabled (Ενεργοποιημένη) ή Disabled (Απενεργοποιημένη) (η προεπιλογή είναι Disabled) |
| AC Recovery (Επαναφορά AC) | Σάς δίνει τη δυνατότητα να ρυθμίσετε τη συμπεριφορά του υπολογιστή μετά την επαναφορά του λόγω διακοπής ισχύος. Power Off (Απενεργοποίηση), Power On (Ενεργοποίηση) ή Last Power State (Τελευταία κατάσταση ισχύος) (η προεπιλογή είναι Power Off) |

Power (Λειτουργία) (συνέχεια)

| | |
|---|---|
| DeepSx Power Policies (Πολιτικές λειτουργίας DeepSx) | Σάς επιτρέπει να ρυθμίσετε τον τρόπο λειτουργίας DeepSx. Disabled (Ενεργοποιημένη), Enabled in S5 (Ενεργοποιημένη στο S5) ή Enabled in S4-S5 (Ενεργοποιημένη στο S4-S5) (Η προεπιλογή είναι Disabled) |
| Auto Power On (Αυτόματη ενεργοποίηση) | Σάς δίνει τη δυνατότητα να ενεργοποιήσετε ή να απενεργοποιήσετε τη λειτουργία αυτόματης ενεργοποίησης του υπολογιστή. Enabled (Ενεργοποιημένη) ή Disabled (Απενεργοποιημένη) (η προεπιλογή είναι Disabled) |
| Auto Power On Mode (Λειτουργία αυτόματης ενεργοποίησης) | Σάς δίνει τη δυνατότητα να ρυθμίσετε τον υπολογιστή σας να ενεργοποιείται αυτόματα κάθε ημέρα ή σε μια προεπιλεγμένη ημερομηνία. Αυτή η επιλογή μπορεί να ρυθμιστεί, μόνο εάν η λειτουργία Auto Power On έχει οριστεί σε Enabled (Ενεργοποιημένη). Everyday (Κάθε μέρα) ή Selected Day (Επιλεγμένη ημερομηνία) (η προεπιλογή είναι Selected Day) |
| Auto Power On Date (Ημερομηνία αυτόματης ενεργοποίησης) | Σάς δίνει τη δυνατότητα να ρυθμίσετε την ημερομηνία κατά την οποία ο υπολογιστής θα ενεργοποιείται αυτόματα. Αυτή η επιλογή μπορεί να ρυθμιστεί, εάν η λειτουργία Auto Power On έχει οριστεί σε Enabled (Ενεργοποιημένη). 1 έως 31 (η προεπιλογή είναι 15) |
| Auto Power On Time ('Ωρα αυτόματης ενεργοποίησης) | Σάς δίνει τη δυνατότητα να ρυθμίσετε την ώρα κατά την οποία ο υπολογιστής θα ενεργοποιείται αυτόματα. Αυτή η επιλογή μπορεί να ρυθμιστεί, μόνο εάν η λειτουργία Auto Power On έχει οριστεί σε Enabled (Ενεργοποιημένη). ωω:λλ:δδ (η προεπιλογή είναι 12:30:30) |

Security (Ασφάλεια)

| | |
|---|---|
| Supervisor Password (Κωδικός πρόσβασης επόπτη) | Εμφανίζει την κατάσταση του κωδικού πρόσβασης επόπτη. |
| User Password (Κωδικός πρόσβασης χρήστη) | Εμφανίζει την κατάσταση του κωδικού πρόσβασης χρήστη. |
| Set Supervisor Password (Ορισμός κωδικού πρόσβασης επόπτη) | Σάς δίνει τη δυνατότητα να ορίσετε, να αλλάξετε ή να διαγράψετε τον κωδικό πρόσβασης επόπτη. |
| User Access Level (Επίπεδο πρόσβασης χρήστη) | Σάς επιτρέπει να ορίσετε επίπεδα πρόσβασης στους χρήστες. No Access (Καμία πρόσβαση), View Only (Μόνο προβολή), Limited (Περιορισμένη πρόσβαση) ή Full Access (Πλήρης πρόσβαση) (η προεπιλογή είναι Full Access) <ul style="list-style-type: none">• No Access (Καμία πρόσβαση): Οι χρήστες δεν μπορούν να επεξεργαστούν• τις επιλογές του προγράμματος ρύθμισης συστήματος.• View Only (Μόνο προβολή): Οι χρήστες μπορούν μόνο να προβάλλουν επιλογές του προγράμματος ρύθμισης συστήματος.• Limited (Περιορισμένη πρόσβαση): Οι χρήστες μπορούν να επεξεργαστούν ορισμένες επιλογές του προγράμματος ρύθμισης συστήματος.• Full Access (Πλήρης πρόσβαση): Οι χρήστες μπορούν να επεξεργαστούν όλες τις επιλογές του προγράμματος ρύθμισης συστήματος εκτός του κωδικού πρόσβασης επόπτη. |
| Set User Password (Ορισμός κωδικού πρόσβασης χρήστη) | Σάς δίνει τη δυνατότητα να ορίσετε, να αλλάξετε ή να διαγράψετε τον κωδικό πρόσβασης χρήστη. |

Security (Ασφάλεια) (συνέχεια)

| | |
|---|---|
| Password Check (Έλεγχος κωδικού πρόσβασης) | Σάς δίνει τη δυνατότητα να ενεργοποιήσετε την επιλογή επαλήθευσης κωδικού πρόσβασης είτε όταν προσπαθείτε να εισέλθετε στο πρόγραμμα ρύθμισης συστήματος είτε κάθε φορά που το σύστημα εκκινείται. Setup (Ρύθμιση) ή Always (Πάντα) (η προεπιλογή είναι Setup) |
|---|---|

Boot (Εκκίνηση)

| | |
|---|---|
| Numlock Key (Πλήκτρο Numlock) | Σάς δίνει τη δυνατότητα να καθορίσετε την κατάσταση του πλήκτρου Numlock κατά την εκκίνηση. On (Ενεργοποιημένο) ή Off (Απενεργοποιημένο) (η προεπιλογή είναι On). |
| Keyboard Errors (Σφάλματα πληκτρολογίου) | Σάς δίνει τη δυνατότητα να ενεργοποιήσετε ή να απενεργοποιήσετε την εμφάνιση των σφαλμάτων που σχετίζονται με το πληκτρολόγιο κατά την εκκίνηση. Report (Να αναφέρονται), Do Not Report (Να μην αναφέρονται) (η προεπιλογή είναι Report) |
| USB Boot Support (Υποστήριξη εκκίνησης USB) | Σάς δίνει τη δυνατότητα να ενεργοποιήσετε ή να απενεργοποιήσετε την εκκίνηση από συσκευές αποθήκευσης USB όπως μονάδα σκληρού δίσκου, μονάδα οπτικού δίσκου, USB κ.λπ. Enable (Ενεργοποίηση) ή Disable (Απενεργοποίηση) (Η προεπιλογή είναι Enabled) |
| Boot Mode (Λειτουργία εκκίνησης) | Καθορίζει την ακολουθία εκκίνησης των διαθέσιμων συσκευών |
| 1st Boot (1η συσκευή) | Εμφανίζει την πρώτη συσκευή από την οποία ο υπολογιστής θα επιχειρήσει εκκίνηση. |
| 2nd Boot (2η συσκευή) | Εμφανίζει τη δεύτερη συσκευή από την οποία ο υπολογιστής θα επιχειρήσει εκκίνηση. |
| 3rd Boot (3η συσκευή) | Εμφανίζει την τρίτη συσκευή από την οποία ο υπολογιστής θα επιχειρήσει εκκίνηση. |

Boot (Εκκίνηση) (συνέχεια)

| | |
|-----------------------|--|
| 4th Boot (4η συσκευή) | Εμφανίζει την τέταρτη συσκευή από την οποία ο υπολογιστής θα επιχειρήσει εκκίνηση. |
| 5th Boot (5η συσκευή) | Εμφανίζει την πέμπτη συσκευή από την οποία ο υπολογιστής θα επιχειρήσει εκκίνηση. |

Exit (Εξόδος)

| | |
|--|---|
| Save Changes and Reset (Αποθήκευση αλλαγών και Επαναφορά) | Σάς δίνει τη δυνατότητα να αποθηκεύσετε τις αλλαγές και να πραγματοποιήσετε έξοδο από το πρόγραμμα ρύθμισης συστήματος. |
| Discard Changes and Reset (Απόρριψη αλλαγών και επαναφορά) | Σάς δίνει τη δυνατότητα να απορρίψετε τις αλλαγές και να πραγματοποιήσετε έξοδο από το πρόγραμμα ρύθμισης συστήματος. |
| Load Default (Φόρτωση προεπιλογής) | Σάς δίνει τη δυνατότητα να επαναφέρετε τις προεπιλεγμένες ρυθμίσεις. |

Ακολουθία εκκίνησης

Η λειτουργία αυτή σάς δίνει τη δυνατότητα να αλλάξετε την ακολουθία εκκίνησης για τις συσκευές.

Επιλογές εκκίνησης

- **Hard Drive (Μονάδα σκληρού δίσκου)** — Ο υπολογιστής επιχειρεί εκκίνηση από την πρωτεύουσα μονάδα σκληρού δίσκου. Αν δεν υπάρχει λειτουργικό σύστημα στη μονάδα, ο υπολογιστής παράγει ένα μήνυμα σφάλματος.
- **CD/DVD/CD-RW Drive (Μονάδα CD/DVD/CD-RW)** — Ο υπολογιστής επιχειρεί εκκίνηση από τη μονάδα οπτικού δίσκου. Αν δεν υπάρχει δίσκος στη μονάδα ή αν ο δίσκος δεν είναι εκκινήσιμος, ο υπολογιστής παράγει ένα μήνυμα σφάλματος.
- **USB Storage Device (Συσκευή αποθήκευσης USB)** — Τοποθετήστε τη συσκευή μνήμης μέσα σε θύρα USB και επανεκκινήστε τον υπολογιστή. Όταν εμφανιστεί το F12 Boot Options (Επιλογές εκκίνησης F12) στην κάτω δεξιά γωνία της οθόνης, πατήστε το <F12>. Το BIOS εντοπίζει τη συσκευή και προσθέτει την επιλογή USB flash στο μενού εκκίνησης.



ΣΗΜΕΙΩΣΗ: Για να γίνει εκκίνηση από συσκευή USB, η συσκευή πρέπει να είναι εκκινήσιμη. Για να σιγουρευτείτε ότι η συσκευή σας είναι εκκινήσιμη, ανατρέξτε στην τεκμηρίωσή της.

- **Network (Δίκτυο)** — Ο υπολογιστής επιχειρεί εκκίνηση από το δίκτυο. Εάν δεν βρεθεί λειτουργικό σύστημα στο δίκτυο, ο υπολογιστής παράγει ένα μήνυμα σφάλματος.

Αλλαγή της ακολουθίας εκκίνησης για την τρέχουσα εκκίνηση

Μπορείτε να χρησιμοποιήσετε αυτή τη λειτουργία για να αλλάξετε την τρέχουσα ακολουθία εκκίνησης, για παράδειγμα, εκκίνηση από τη μονάδα οπτικού δίσκου για εκτέλεση των Dell Diagnostics από το δίσκο *Drivers and Utilities (Προγράμματα οδήγησης και βοηθήματα)*. Κατά την επόμενη εκκίνηση γίνεται επαναφορά της προηγούμενης ακολουθίας εκκίνησης.

- 1 Αν πρόκειται να κάνετε εκκίνηση από συσκευή USB, συνδέστε την σε μια θύρα USB.
- 2 Εκκινήστε (ή επανεκκινήστε) τον υπολογιστή σας.
- 3 Όταν στην κάτω δεξιά γωνία της οθόνης εμφανιστεί η ένδειξη F2 Setup, F12 Boot Options (Επιλογές ρύθμισης μέσω F2, εκκίνησης μέσω F12), πιέστε το πλήκτρο <F12>.



ΣΗΜΕΙΩΣΗ: Αν περιμένετε πολύ ώρα με το λογότυπο του λειτουργικού συστήματος να εμφανίζεται, περιμένετε κι άλλο έως ότου εμφανιστεί η επιφάνεια εργασίας των Microsoft Windows. Στη συνέχεια τερματίστε τη λειτουργία του υπολογιστή και δοκιμάστε ξανά.

Εμφανίζεται το **Boot Device Menu (Μενού συσκευών εκκίνησης)**, όπου παρατίθενται όλες οι διαθέσιμες συσκευές εκκίνησης.

- 4 Στο **Boot Device Menu (Μενού συσκευών εκκίνησης)** επιλέξτε τη συσκευή από την οποία θέλετε να γίνει η εκκίνηση.

Για παράδειγμα, εάν η εκκίνηση γίνεται από συσκευή USB, επισημάνετε την επιλογή **USB Storage Device (Συσκευή αποθήκευσης USB)** και πατήστε <Enter>.

Αλλαγή της ακολουθίας εκκίνησης για μελλοντικές εκκινήσεις

- 1 Εισέλθετε στο πρόγραμμα ρύθμισης συστήματος. Δείτε "Είσοδος στο πρόγραμμα System Setup (Ρύθμιση συστήματος)" στη σελίδα 133.
- 2 Χρησιμοποιήστε τα πλήκτρα με τα βέλη για να επισημάνετε την επιλογή μενού **Boot (Εκκίνηση)** και, στη συνέχεια, πιέστε το πλήκτρο <Enter> για να αποκτήσετε πρόσβαση στο μενού.
 **ΣΗΜΕΙΩΣΗ:** Σημειώστε την τρέχουσα ακολουθία εκκίνησης για την περίπτωση που θα χρειαστεί η επαναφορά της.
- 3 Πιέστε τα πλήκτρα με το βέλος προς τα πάνω και προς τα κάτω για να μετακινηθείτε στη λίστα των συσκευών.
- 4 Πιέστε το συν (+) ή το μείον (-) για να αλλάξετε την προτεραιότητα εκκίνησης της συσκευής.

Απαλοιφή ξεχασμένων κωδικών πρόσβασης

 **ΠΡΟΕΙΔΟΠΟΙΗΣΗ:** Προτού εκτελέσετε οποιαδήποτε εργασία στο εσωτερικό του υπολογιστή σας, διαβάστε τις πληροφορίες που παραλάβετε μαζί του και αφορούν θέματα ασφάλειας και ακολουθήστε τα βήματα που περιγράφει η ενότητα "Πριν ξεκινήσετε" στη σελίδα 11. Για πρόσθετες πληροφορίες σχετικά με τις άριστες πρακτικές σε θέματα ασφάλειας, ανατρέξτε στην αρχική σελίδα του ιστοτόπου για τη συμμόρφωση προς τις κανονιστικές διατάξεις στην ιστοσελίδα www.dell.com/regulatory_compliance.

 **ΠΡΟΕΙΔΟΠΟΙΗΣΗ:** Για να διαγράψετε τη ρύθμιση του CMOS (συμπληρωματικού ημιαγωγού μεταλλικού οξειδίου), πρέπει να αποσυνδέσετε τον υπολογιστή από την ηλεκτρική πρίζα.

- 1 Αφαιρέστε τη βάση. Δείτε "Αφαίρεση της βάσης" στη σελίδα 21.
- 2 Αφαιρέστε το πίσω κάλυμμα.
Δείτε "Αφαίρεση του πίσω καλύμματος" στη σελίδα 25.
- 3 Αφαιρέστε το υποστήριγμα VESA.
Δείτε "Αφαίρεση του υποστηρίγματος VESA" στη σελίδα 47.
- 4 Αφαιρέστε τη θωράκιση της πλακέτας συστήματος.
Δείτε "Αφαίρεση της θωράκισης της πλακέτας συστήματος" στη σελίδα 53.
- 5 Στην πλακέτα συστήματος εντοπίστε τον βραχυκυκλωτήρα 3 ακίδων για την επαναφορά του κωδικού πρόσβασης (E49).
Δείτε "Στοιχεία της πλακέτας συστήματος" στη σελίδα 19.
- 6 Αφαιρέστε το βύσμα 2 ακίδων του βραχυκυκλωτήρα από τις ακίδες 2 και 3 και στερεώστε το στις ακίδες 1 και 2.

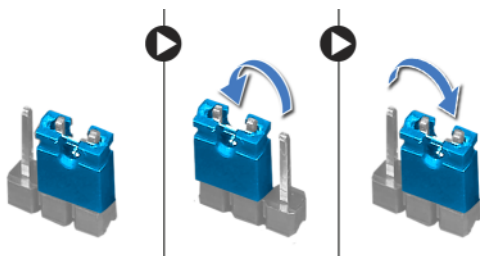

- 7** Περιμένετε περίπου πέντε δευτερόλεπτα για να διαγραφεί η ρύθμιση του κωδικού πρόσβασης.
- 8** Αφαιρέστε το βύσμα 2 ακίδων του βραχυκυκλωτήρα από τις ακίδες 1 και 2 και επανατοποθετήστε το στις ακίδες 2 και 3.
- 9** Επανατοποθετήστε τη θωράκιση της πλακέτας συστήματος.
Δείτε "Επανατοποθέτηση της θωράκισης της πλακέτας συστήματος" στη σελίδα 55.
- 10** Επανατοποθετήστε το υποστήριγμα VESA.
Δείτε "Επανατοποθέτηση του υποστηρίγματος VESA" στη σελίδα 48.
- 11** Επανατοποθετήστε το πίσω κάλυμμα.
Δείτε "Επανατοποθέτηση του πίσω καλύμματος" στη σελίδα 26.
- 12** Επανατοποθετήστε τη βάση.
Δείτε "Επανατοποθέτηση της βάσης" στη σελίδα 24.
- 13** Ακολουθήστε τα βήματα που αναφέρει η ενότητα "Μετά την εργασία στο εσωτερικό του υπολογιστή" στη σελίδα 15.

Απαλοιφή ρυθμίσεων CMOS

⚠ ΠΡΟΕΙΔΟΠΟΙΗΣΗ: Προτού εκτελέσετε οποιαδήποτε εργασία στο εσωτερικό του υπολογιστή σας, διαβάστε τις πληροφορίες που παραλάβατε μαζί του και αφορούν θέματα ασφάλειας και ακολουθήστε τα βήματα που περιγράφει η ενότητα "Πριν ξεκινήσετε" στη σελίδα 11. Για πρόσθετες πληροφορίες σχετικά με τις άριστες πρακτικές σε θέματα ασφάλειας, ανατρέξτε στην αρχική σελίδα του ιστοτόπου για τη συμμόρφωση προς τις κανονιστικές διατάξεις στην ιστοσελίδα www.dell.com/regulatory_compliance.

⚠ ΠΡΟΕΙΔΟΠΟΙΗΣΗ: Για να διαγράψετε τη ρύθμιση του CMOS (συμπληρωματικού ημιαγωγού μεταλλικού οξειδίου), πρέπει να αποσυνδέσετε τον υπολογιστή από την ηλεκτρική πρίζα.

- 1 Αφαιρέστε τη βάση. Δείτε "Αφαίρεση της βάσης" στη σελίδα 21.
- 2 Αφαιρέστε το πίσω κάλυμμα.
Δείτε "Αφαίρεση του πίσω καλύμματος" στη σελίδα 25.
- 3 Αφαιρέστε το υποστήριγμα VESA.
Δείτε "Αφαίρεση του υποστηρίγματος VESA" στη σελίδα 47.
- 4 Αφαιρέστε τη θωράκιση της πλακέτας συστήματος.
Δείτε "Αφαίρεση της θωράκισης της πλακέτας συστήματος" στη σελίδα 53.
- 5 Στην πλακέτα συστήματος εντοπίστε τον βραχυκυκλωτήρα 3 ακίδων για την επαναφορά του CMOS (SW50).
Δείτε "Στοιχεία της πλακέτας συστήματος" στη σελίδα 19.
- 6 Αφαιρέστε το βύσμα 2 ακίδων του βραχυκυκλωτήρα από τις ακίδες 2 και 3 και στερεώστε το στις ακίδες 1 και 2.

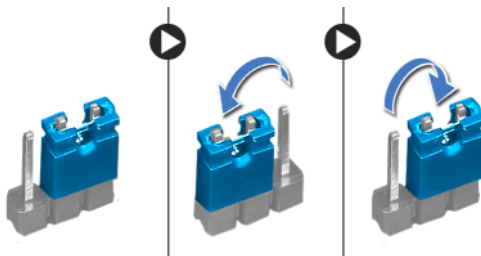

- 7 Περιμένετε για περίπου πέντε δευτερόλεπτα για να διαγραφεί η ρύθμιση CMOS.

- 8** Αφαιρέστε το βύσμα 2 ακίδων του βραχυκυκλωτήρα από τις ακίδες 1 και 2 και επανατοποθετήστε το στις ακίδες 2 και 3.
- 9** Επανατοποθετήστε τη θωράκιση της πλακέτας συστήματος.
Δείτε "Επανατοποθέτηση της θωράκισης της πλακέτας συστήματος" στη σελίδα 55.
- 10** Επανατοποθετήστε το υποστήριγμα VESA.
Δείτε "Επανατοποθέτηση του υποστηρίγματος VESA" στη σελίδα 48.
- 11** Επανατοποθετήστε το πίσω κάλυμμα.
Δείτε "Επανατοποθέτηση του πίσω καλύμματος" στη σελίδα 26.
- 12** Επανατοποθετήστε τη βάση.
Δείτε "Επανατοποθέτηση της βάσης" στη σελίδα 24.
- 13** Ακολουθήστε τα βήματα που αναφέρει η ενότητα "Μετά την εργασία στο εσωτερικό του υπολογιστή" στη σελίδα 15.

Αναβάθμιση του BIOS

Το BIOS μπορεί να χρειαστεί αναβάθμιση όταν υπάρχει διαθέσιμη ενημερωμένη έκδοση ή κατά την αντικατάσταση της πλακέτας συστήματος. Για την αναβάθμιση του BIOS:

- 1 Ενεργοποιήστε τον υπολογιστή.
- 2 Επισκεφτείτε την ιστοσελίδα support.dell.com/support/downloads.
- 3 Εντοπίστε το αρχείο της ενημερωμένης έκδοσης του BIOS που ενδείκνυται για τον υπολογιστή σας:



ΣΗΜΕΙΩΣΗ: Η ετικέτα εξυπηρέτησης για τον υπολογιστή σας βρίσκεται στην κάτω πλευρά του. Για περισσότερες πληροφορίες, ανατρέξτε στο έγγραφο Quick Start Guide (Οδηγός γρήγορης εκκίνησης) που στάλθηκε μαζί με τον υπολογιστή σας.

Αν έχετε την Ετικέτα εξυπηρέτησης ή τον Κωδικό ταχείας εξυπηρέτησης:

- a Πληκτρολογήστε την ετικέτα εξυπηρέτησης ή τον κωδικό ταχείας εξυπηρέτησης του υπολογιστή σας στο πεδίο **Service Tag or Express Service Code (Ετικέτα εξυπηρέτησης ή Κωδικός ταχείας εξυπηρέτησης)**.
- b Κάντε κλικ στην επιλογή **Submit (Υποβολή)** και συνεχίστε στο βήμα 4.

Αν δεν έχετε την Ετικέτα εξυπηρέτησης ή τον Κωδικό ταχείας εξυπηρέτησης:

- a Επιλέξτε μία από τις εξής εναλλακτικές λύσεις:
 - **Automatically detect my Service Tag for me (Αυτόματη ανίχνευση της Ετικέτας εξυπηρέτησής μου)**
 - **Choose from My Products and Services List (Επιλογή από τα Προϊόντα μου και τη Λίστα υπηρεσιών)**
 - **Choose from a list of all Dell products (Επιλογή από μια λίστα προϊόντων της Dell)**
 - b Κάντε κλικ στο κουμπί **Continue (Συνέχεια)** και ακολουθήστε τις οδηγίες που εμφανίζονται στην οθόνη.
- 4 Στην οθόνη εμφανίζεται μια λίστα με τα σχετικά αποτελέσματα. Κάντε κλικ στην επιλογή **BIOS**.

- 5 Κάντε κλικ στην επιλογή **Download File (Λήψη αρχείου)** για να γίνει η λήψη του πιο πρόσφατου αρχείου BIOS.
- 6 Στο παράθυρο **Please select your download method below (Επιλέξτε τη μέθοδο λήψης παρακάτω)**, κάντε κλικ στην επιλογή **For Single File Download via Browser (Για λήψη ενός αρχείου μέσω προγράμματος περιήγησης)**, και κάντε κλικ στο **Download Now (Λήψη τώρα)**.
- 7 Στο παράθυρο **Save As (Αποθήκευση ως)**, επιλέξτε μια κατάλληλη τοποθεσία για να κάνετε λήψη του αρχείου στον υπολογιστή σας.
- 8 Αν εμφανιστεί το παράθυρο **Download Complete (Ολοκλήρωση λήψης)**, κάντε κλικ στο **Close (Κλείσιμο)**.
- 9 Πλοηγηθείτε στο φάκελο όπου αποθηκεύσατε το αρχείο ενημέρωσης του BIOS. Το εικονίδιο του αρχείου εμφανίζεται στο φάκελο και έχει τον ίδιο τίτλο με το ληφθέν αρχείο ενημέρωσης του BIOS.
- 10 Κάντε διπλό κλικ στο εικονίδιο του αρχείου ενημέρωσης του BIOS και ακολουθήστε τις οδηγίες που εμφανίζονται στην οθόνη.